

SOUNDSTICKS® III

Setup Guide



harman / kardon®
by HARMAN

English	2
Deutsch	6
Français	9
Español	13
Nederlands.....	17
Italiano	20
Svensk.....	23
Dansk	26
Norsk.....	29
Suomi	32
한국어 (Korean)	35
Japanese	38
用户指南 (Simplified Chinese) ...	41
Русский (Russian).....	44

FCC Regulations

FCC Declaration of Conformity Statement

This device complies with Part 15 of the FCC Rules. Operation is subject to the following two conditions: (1) this device may not cause harmful interference, and (2) this device must accept any interference received, including interference that may cause undesired operation.

Radio and Television Interference

This equipment has been tested and found to comply with the limits for a Class B digital device, pursuant to Part 15 of the FCC Rules. These limits are designed to provide reasonable protection against harmful interference in a residential installation. This equipment generates, uses, and can radiate radio frequency energy and, if not installed and used in accordance with the instructions, may cause harmful interference to radio communications. However, there is no guarantee that interference will not occur in a particular installation. If this equipment does cause interference to radio or television reception, which can be determined by turning the equipment off and then on, the user is encouraged to try to correct the interference by one or more of the following measures:

- Increase the separation between the equipment and receiver.
- Connect the equipment to a different outlet so that the equipment and receiver are on different branch circuits.
- Consult the dealer or an experienced radio/TV technician for help.

Changes or modifications not expressly approved by Harman Consumer Group, Inc., could void the user's authority to operate the equipment.

Important Safety Instructions

1. Read these instructions.
2. Keep these instructions.
3. Heed all warnings.
4. Follow all instructions.
5. Do not use this apparatus near water.
6. Clean only with a dry cloth.
7. Do not block any ventilation openings. Install in accordance with the manufacturer's instructions.
8. Do not install near any heat sources such as radiators, heat registers, stoves or other apparatus (including amplifiers) that produce heat.
9. Do not defeat the safety purpose of the polarized or grounding-type plug. A polarized plug has two blades with one wider than the other. A grounding-type plug has two blades and a third grounding prong. The wide blade or the third prong is provided for your safety. If the provided plug does not fit into your outlet, consult an electrician for replacement of the obsolete outlet.
10. Protect the power cord from being walked on or pinched, particularly at plugs, convenience receptacles and the point where they exit from the apparatus.
11. Only use attachments/accessories specified by the manufacturer.
12. Use only with the cart, stand, tripod, bracket or table specified by the manufacturer or sold with the apparatus. When a cart is used, use caution when moving the cart/apparatus combination to avoid injury from tip-over. 
13. Unplug this apparatus during lightning storms or when unused for long periods of time.
14. Refer all servicing to qualified service personnel. Servicing is required when the apparatus has been damaged in any way, such as power supply cord or plug is damaged, liquid has been spilled or objects have fallen into the apparatus, the apparatus has been exposed to rain or moisture, does not operate normally, or has been dropped.
15. Do not expose this apparatus to dripping or splashing and ensure that no objects filled with liquids, such as vases, are placed on the apparatus.
16. To completely disconnect this apparatus from the AC Mains, disconnect the power supply cord plug from the AC receptacle.
17. The mains plug of the power supply cord shall remain readily operable.
18. Do not expose batteries to excessive heat such as sunshine, fire or the like.



THE LIGHTNING FLASH WITH AN ARROWHEAD SYMBOL, WITHIN AN EQUILATERAL TRIANGLE, IS INTENDED TO ALERT THE USER TO THE PRESENCE OF UNINSULATED "DANGEROUS VOLTAGE" WITHIN THE PRODUCT'S ENCLOSURE THAT MAY BE OF SUFFICIENT MAGNITUDE TO CONSTITUTE A RISK OF ELECTRIC SHOCK TO PERSONS.

CAUTION

RISK OF ELECTRIC SHOCK
DO NOT OPEN

WARNING: TO REDUCE THE RISK OF FIRE OR ELECTRIC SHOCK, DO NOT EXPOSE THIS APPARATUS TO RAIN OR MOISTURE.



THE EXCLAMATION POINT WITHIN AN EQUILATERAL TRIANGLE IS INTENDED TO ALERT THE USER TO THE PRESENCE OF IMPORTANT OPERATING AND MAINTENANCE (SERVICING) INSTRUCTIONS IN THE LITERATURE ACCOMPANYING THE PRODUCT.

SEE MARKING ON BACK OF PRODUCT.

SOUNDSTICKS® III

Specifications*

System

Frequency range: 44Hz – 20kHz
 Power consumption: 4W idle, 65W maximum

Subwoofer

Transducer (1): 6" woofer
 Amplifier output power: 20W RMS
 Dimensions (W x H): 9-3/16" x 10-3/16"
 (232mm x 258mm)
 Weight: 4 lb (2.2kg)

Satellite

Transducers (4): 1" full-range per channel
 Amplifier output power: 10W RMS per channel
 Dimensions (W x H): 2" x 10"
 (51mm x 254mm)
 Weight: 1.5 lb (0.7kg)

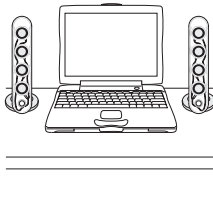
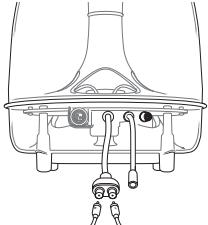
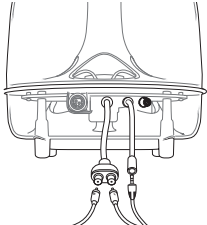
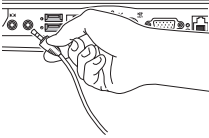
			
<p>Step 1. Place individual SoundSticks® III (satellites) beside monitor/computer.</p>	<p>Step 2. Place subwoofer as desired, but placement under your desk will provide optimal performance.</p>	<p>Step 3. Connect satellite cables to the dual subwoofer cable. Also connect the input cable to the subwoofer input cable jack.</p>	<p>Step 4. Insert SoundSticks III input cable into the computer or other audio device.</p>

Troubleshooting

Symptom	Possible problem	Solution
<p>No sound from SoundSticks III speaker system.</p>	<p>No power to subwoofer.</p> <p>Power adapter plug not inserted correctly.</p> <p>No volume or low volume.</p>	<p>Ensure power supply is connected to live power source and is properly connected to subwoofer. Please note: When subwoofer is powered, a power LED should light.</p> <p>Place plug with arrow symbol facing UP into the subwoofer.</p> <p>Touch the volume "Up" (+) pad on the volume control satellite to unmute and/or increase the system volume level.</p> <p>Note: Touching the volume "Down" (-) pad lowers the system volume. Touching both (+) and (-) volume control pads at the same time will mute the system.</p>

*These specifications are subject to change without notice.

Easy Setup Guide

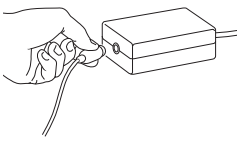
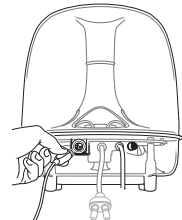
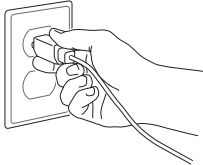
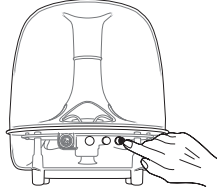
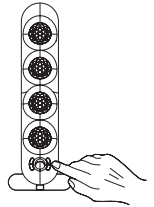
				
<p>Step 5. Plug power cord into power adapter.</p>	<p>Step 6. Plug power adapter into subwoofer.</p>	<p>Step 7. Plug power cord into wall receptacle.</p>	<p>Step 8. Push power ON/OFF button. Unit is on when LED is lit. Push the subwoofer volume knob/power ON/OFF button. Unit is on when the LED is lit. Use the subwoofer volume knob to balance the subwoofer's volume with that of the satellites.</p>	<p>Step 9. Adjust volume level by touching + or – button. Touching both the + and – buttons mutes the audio. When muted, touching either button unmutes the audio.</p>

www.harmanardon.com

Symptom	Possible problem	Solution
No sound from subwoofer, only satellites.	Subwoofer volume control set at minimum.	Rotate subwoofer volume control clockwise until relative volume level is appropriate.
No sound from satellites, only subwoofer.	Satellites not connected to subwoofer.	Check connection of satellites to subwoofer.
High frequencies sound dull.	Satellites not positioned properly.	Position and tilt (angle) loudspeakers toward listener. The sound from the satellites is very directional due to the four-element linear array design.

This product is intended to be supplied by a listed direct plug-in power unit marked "Class 2" and output rated 16V DC minimum 1.5 A.

Wichtige Sicherheitsanweisungen

- Bitte lesen Sie diese Bedienungsanleitung aufmerksam durch.
- Heben Sie diese Bedienungsanleitung auf, um zu einem späteren Zeitpunkt darauf zurückgreifen zu können.
- Alle Warnhinweise auf dem Produkt und in der Bedienungsanleitung müssen unbedingt beachtet werden.
- Befolgen Sie bitte unbedingt alle Bedien- und Gebrauchshinweise.
- Benutzen Sie dieses Produkt nicht in der Nähe von Wasser.
- Verwenden Sie zur Reinigung nur ein weiches Tuch.
- Schlitze und Öffnungen im Gehäuse dienen der Entlüftung und sorgen für zuverlässigen Betrieb. Daher dürfen sie nicht verstellt oder abgedeckt werden. Stellen Sie dieses Produkt so auf, wie vom Hersteller empfohlen.
- Stellen Sie das Produkt nicht in der Nähe von Wärmequellen wie Heizstrahler, Heizkörper, Öfen oder anderen Geräten (einschließlich Endstufen) auf.
- Nehmen Sie keinerlei Veränderungen am Stecker vor, die die Wirkungsweise des verpolungssicheren Steckers bzw. des Schuko-Stromanschlusses in Bezug auf deren Betriebssicherheit beeinträchtigt. Ein verpolungssicherer Stecker hat zwei unterschiedlich breite Kontakte. Der Schukostecker hat einen zusätzlichen Massekontakt - dieser dient Ihrem Schutz. Sollte das mitgelieferte Kabel nicht in Ihre Steckdose passen, wenden Sie sich bitte an Ihren Elektriker.
- Netzleitungen sollte man immer so verlegen, dass niemand auf sie steigt und nicht durch irgendwelche Gegenstände eingeklemmt werden. Besonders vorsichtig sollte man mit Netzkabeln an der Stelle, wo das Kabel aus dem Gerät kommt, umgehen (Knick-Gefahr!).
- Verwenden Sie ausschließlich Zubehör, das der Hersteller empfiehlt.
- Benutzen Sie ausschließlich fahrbare oder sonstige Untergestelle, dreibeinige Standfüße, Untersetzbügel oder Tische, die der Hersteller empfiehlt oder die diesem Produkt beiliegen. Verwenden Sie ein fahrbares Untergesteht, müssen Sie darauf achten, dass dieses nicht umkippt und Verletzungen verursacht. 
- Trennen Sie diese Gerät während eines Gewitters oder einer längeren Zeitspanne, in der es nicht verwendet wird, von der Stromversorgung.
- Überlassen Sie bitte Reparaturen unbedingt qualifizierten Servicetechnikern. In folgenden Fällen müssen Sie das Gerät sofort von der Stromversorgung trennen und danach eine autorisierte Werkstatt aufsuchen: defektes Netzkabel oder Netzstecker, ins Gehäuse sind Gegenstände oder Flüssigkeiten eingedrungen, das Gerät wurde Regen oder Wasser ausgesetzt, das Gerät arbeitet nicht einwandfrei oder fiel herunter.
- Schützen Sie dieses Gerät vor Spritzwasser. Achten Sie bitte darauf, dass keine Gefäße, die Flüssigkeiten enthalten (z.B. Vasen), auf dem Gerät abgesetzt werden.
- Möchten Sie dieses Gerät vollständig vom Stromnetz trennen, müssen Sie das Netzkabel aus der Steckdose ziehen.
- Sorgen Sie bitte dafür, dass der Stecker des Netzteils stets betriebsbereit ist.
- Setzen Sie Batterien keiner großen Hitze (z.B. direkte Sonneneinstrahlung oder Feuer) aus.



DAS BLITZSYMBOL UND DIE PFEIL-SPITZE AUF EINER DREIECKIGEN GRUNDFLÄCHE WEISEN DARAUF HIN, DASS GEFÄHRLICHE SPANNUNG IM INNEREN DES GERÄTES ANLIEGT

VORSICHT

STROMSCHLAGGEFAHR
NICHT FFNEN

WARNUNG: SETZEN SIE DIESES GERÄT KEINEM REGEN ODER FEUCHTIGKEIT AUS, UM STROMSCHLAG UND/ODER FEUER ZU VERMEIDEN.



DAS AUSRUFEEZEICHEN AUF EINER DREIECKIGEN GRUNDFLÄCHE WEIST DARAUF HIN, DASS WICHTIGE ANWEISUNGEN ZUM LIEFERUMFANG DES GERÄTES GEHÄREN.

SIEHE MARKIERUNG AUF DER UNTERSEITE

SOUNDSTICKS® III

Technische Daten*

System

Frequenzbereich: 44Hz – 20kHz
Stromverbrauch: 4W (in Ruhe), 65W maximal

Subwoofer

1x152mm Woofer
Verstärkerleistung: 20W RMS
Maße: 232mm Ø x 258mm
Gewicht: 2.2kg

Satelliten

4x 25mm Vollbereichswandler pro Kanal
Verstärkerleistung: 10W RMS pro Kanal
Maße: 51mm Ø x 254mm
Gewicht: 0.7kg

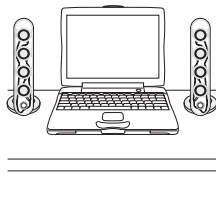
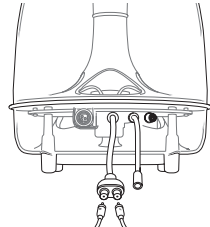
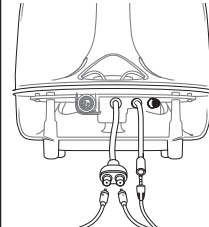
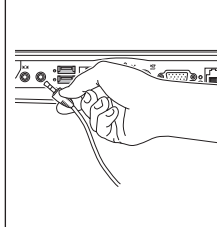
			
<p>Schritt 1. Stellen Sie die SoundSticks® III -Satelliten rechts und links neben den Monitor/ Computer.</p>	<p>Schritt 2. Den Subwoofer beliebig aufstellen; jedoch hat sich eine Platzierung unter dem Schreibtisch als optimal erwiesen.</p>	<p>Schritt 3. Schließen Sie die Kabel zu den Satellitenlautsprechern an die Doppelbuchse im Ausgangskabel des Subwoofers an. Stecken Sie das Kabel mit dem Mini-Klinkenstecker in die passende Buchse am Eingangskabel des Subwoofers.</p>	<p>Schritt 4. Das Eingangskabel des SoundSticks III an den Computer oder ein anderes Audiogerät anschließen.</p>

Fehlerbehebung

Problem	Mögliche Ursache	Lösung
<p>Kein Ton vom SoundSticks III Lautsprecher-System.</p>	<p>Keine Stromzufuhr zum Subwoofer.</p> <p>Stecker des Stromadapters ist nicht richtig eingesteckt.</p> <p>Keine Lautstärke oder geringe Lautstärke.</p>	<p>Stellen Sie sicher, dass die Stromversorgung gewährleistet und das Kabel richtig an den Subwoofer angeschlossen ist. Bitte beachten Sie: Wenn der Subwoofer eingeschaltet ist, sollte eine LED-Anzeige leuchten.</p> <p>Stecker mit dem Pfeilsymbol und der Aufschrift "UP" nach oben in den Subwoofer einstecken.</p> <p>Die Lautstärketaste mit der Beschriftung "Up" (+) auf dem Satelliten mit Lautstärkeregelung berühren, um die Stummschaltung aufzuheben oder die Systemlautstärke zu erhöhen.</p> <p>Hinweis: Wenn die Lautstärketaste mit der Beschriftung "Down" (-) berührt wird, verringert das die Systemlautstärke. Wenn beide Lautstärketasten (+) und (-) gleichzeitig berührt werden, wird das System stumm geschaltet.</p>

*Änderungen vorbehalten.

Aufbauanleitung

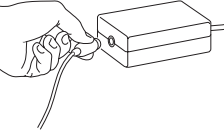
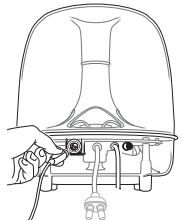
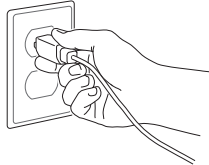
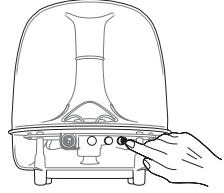
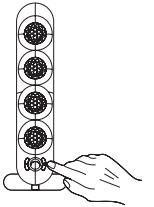
				
<p>Schritt 5. Das Stromkabel mit dem Stromadapter verbinden.</p>	<p>Schritt 6. Den Stromadapter an den Subwoofer anschließen.</p>	<p>Schritt 7. Das Stromkabel in die Steckdose stecken.</p>	<p>Schritt 8. Ein-/ Ausschalter drücken. Das Gerät ist eingeschaltet, wenn die LED leuchtet. Drücken Sie auf den Lautstärkeregler, um den Subwoofer ein- bzw. auszuschalten. Ist das Gerät aktiviert, leuchtet die eingebaute LED. Stellen Sie die Lautstärke des Subwoofers im Verhältnis zu den Satelliten mit diesem Regler ein.</p>	<p>Schritt 9. Lautstärke mithilfe von + bzw. – einstellen. Drücken von + und – gleichzeitig schaltet den Ton stumm. Zur Aufhebung der Stummschaltung entweder + oder – drücken.</p>
<p>www.harmanardon.com</p>				
<p>Problem</p>	<p>Mögliche Ursache</p>	<p>Lösung</p>		
<p>Kein Ton vom Subwoofer, nur von den Satelliten. Kein Ton von den Satelliten, nur vom Subwoofer. Hohe Frequenzen klingen dumpf.</p>	<p>Die Lautstärke des Subwoofers ist auf minimal eingestellt. Satelliten sind nicht an den Subwoofer angeschlossen. Satelliten sind nicht optimal aufgestellt.</p>	<p>Lautstärkeregler am Subwoofer im Uhrzeigersinn drehen, bis der gewünschte Lautstärkepegel erreicht ist. Den Anschluss der Satelliten an den Subwoofer überprüfen. Lautsprecher durch Stellung und Neigungswinkel zum Anwender hin ausrichten. Der von den Satelliten kommende Ton wird aufgrund der vier linear angeordneten Elemente sehr direkt abgegeben.</p>		

Dieses Gerät wurde für den Einsatz mit einem vom Hersteller empfohlenen Netzteil der Klasse 2 und einer Ausgangsspannung von 16 V Gleichstrom bei 1,5 A freigegeben.

Declaration et avertissement FCC

Declaration et avertissement FCC

Cet appareil est conforme aux dispositions de la partie 15 du règlement FCC. Son utilisation est soumise aux deux conditions suivantes : (1) cet appareil peut ne pas provoquer d'interférence nocive et (2) cet appareil doit accepter toute interférence reçue, y compris les interférences qui peuvent provoquer un fonctionnement non désiré.

Cet appareil a été testé et respecte les limitations d'un appareil numérique de classe B, conformément à la partie 15 du règlement FCC. Ces limitations sont conçues pour fournir une protection raisonnable contre les interférences nocives dans un environnement domestique.

Cet appareil génère, utilise et peut diffuser des fréquences radio ; dans le cas d'une installation et d'une utilisation non conformes aux instructions, il peut provoquer des interférences nocives avec les communications radio. Cependant, il n'existe aucune garantie qu'aucune interférence ne se produira dans une installation particulière. Si cet appareil provoque des interférences nocives avec un récepteur radio ou un téléviseur, ce qui peut être détecté en mettant sous et hors tension l'appareil, l'utilisateur peut essayer d'éliminer les interférences en appliquant au moins l'une des procédures suivantes :

- Réorienter l'antenne de réception.
- Augmenter la distance entre l'appareil et le récepteur.
- Brancher l'appareil sur une prise appartenant à un circuit différent de celui sur lequel est branché le récepteur.
- Consulter un distributeur ou un technicien radio/télévision qualifié pour obtenir de l'aide.

Toute modification non expressément approuvée par le fabricant peut annuler le droit de l'utilisateur à utiliser l'appareil en conformité avec le règlement fcc.

Importantes Instructions de Sécurité

1. Lisez attentivement ces instructions.
2. Conservez ces instructions en lieu sûr.
3. Respectez tous les avertissements.
4. Suivez toutes les instructions.
5. N'utilisez pas cet appareil à proximité de l'eau.
6. Nettoyez-le uniquement avec un chiffon sec.
7. N'obstruez pas les orifices de ventilation. Installez-le conformément aux instructions du fabricant.
8. N'installez pas l'appareil à proximité d'une source de chaleur comme un radiateur, une bouche d'air chaud, un four ou d'autres appareils (y compris des amplificateurs) producteurs de chaleur.
9. Respectez le dispositif de sécurité de la fiche polarisée ou avec prise de terre. Une fiche polarisée dispose de deux broches dont l'une est plus large que l'autre. Une fiche avec prise de terre dispose de deux broches et d'une troisième pointe de mise à la terre. La broche plus large ou la troisième pointe est conçue pour votre sécurité. Si la fiche fournie ne s'insère pas dans votre prise secteur, consultez un électricien pour le remplacement de la prise obsolète.
10. Évitez de marcher sur le cordon d'alimentation ou de le pincer, notamment au niveau des fiches, des prises et à l'endroit où il sort de l'appareil.
11. Utilisez uniquement des fixations/accessoires agréés par le fabricant.
12. Utilisez uniquement le chariot, le socle, le tripode, la fixation ou le plateau spécifié par le fabricant ou vendu avec l'appareil. Lors de l'utilisation d'un chariot, soyez prudent pendant le déplacement de l'ensemble chariot/appareil pour éviter d'être blessé lors d'un renversement accidentel.
13. Débranchez cet appareil pendant les orages ou en cas de non-utilisation prolongée.
14. Adressez-vous à du personnel qualifié pour les réparations. Il est nécessaire de réparer l'appareil lorsqu'il a été endommagé de quelque manière que ce soit, notamment si la fiche ou le cordon d'alimentation est endommagé, si du liquide a été renversé dessus, si des objets sont tombés à l'intérieur de l'appareil, s'il a été exposé à la pluie ou à l'humidité, s'il ne fonctionne pas correctement ou s'il est tombé.
15. L'appareil ne doit pas être exposé au ruissellement ou aux éclaboussures et aucun objet rempli de liquide, tel qu'un vase, ne doit être placé sur l'appareil.
16. Pour déconnecter totalement cet appareil du secteur, débranchez la fiche du cordon d'alimentation de la prise murale.
17. La fiche du cordon d'alimentation doit rester facilement accessible.
18. Les piles ne doivent pas être exposées à une chaleur excessive comme les rayons du soleil, un feu ou similaire.



LE SYMBOLE DE L'ÉCLAIR FLÉCHÉ DANS UN TRIANGLE ÉQUILATÉRAL EST UTILISÉ POUR ALERTER L'UTILISATEUR DE LA PRÉSENCE D'UNE «TENSION DANGEREUSE» NON ISOLÉE À L'INTÉRIEUR DU BOÎTIER DU PRODUIT, ET QUI PEUT ÊTRE SUFFISAMMENT IMPORTANTE POUR CONSTITUER UN RISQUE D'ÉLECTROCUTION.

MISE EN GARDE

RISQUE DE CHOCs ÉLECTRIQUES NE PAS OUVRIR

AVERTISSEMENT: POUR RÉDUIRE LES RISQUES D'INCENDIE OU DE CHOC ÉLECTRIQUE, N'EXPOSEZ PAS CET APPAREIL À LA PLUIE OU L'HUMIDITÉ.



LE SYMBOLE DU POINT D'EXCLAMATION DANS UN TRIANGLE ÉQUILATÉRAL EST UTILISÉ POUR ALERTER L'UTILISATEUR DE LA PRÉSENCE D'INSTRUCTIONS IMPORTANTES DE MAINTENANCE ET DE RÉPARATION DANS LA DOCUMENTATION JOINTE AU PRODUIT.

VOIR LES INDICATIONS SUR LA BASE DE L'APPAREIL

SOUNDSTICKS® III

Caractéristiques*

Système
Réponse en fréquences: 44Hz – 20kHz
Consommation: 4W en veille, 65W maximum

Subwoofer
Transducteur (1): Haut-parleur de graves
152mm
Puissance de sortie amplificateur: 20W RMS
Dimensions: 232mm (diam.) x 258mm
Poids: 2.2kg

Haut-parleurs
Transducteurs (4): Gammes complètes de
25mm par canal
Puissance de sortie amplificateur: 10W
RMS

par canal
Dimensions: 51mm (diam.) x 254mm
Poids: 0.7kg

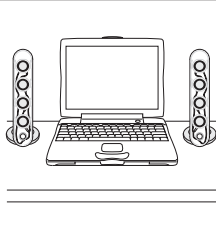
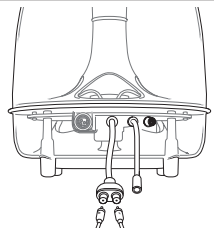
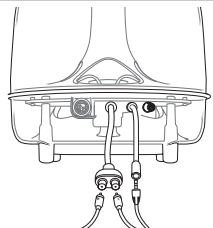
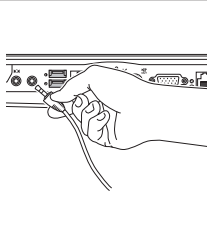
			
<p>Étape 1. Placez les SoundSticks® III (haut-parleurs) de chaque côté du moniteur/de l'ordinateur.</p>	<p>Étape 2. Placez le subwoofer à l'endroit souhaité (sous votre bureau pour obtenir des performances optimales).</p>	<p>Étape 3. Connectez les câbles du satellite au câble double du subwoofer. Connectez aussi le câble d'entrée à la prise d'entrée du subwoofer.</p>	<p>Étape 4. Branchez le câble d'entrée de SoundSticks III sur l'ordinateur ou tout autre dispositif audio.</p>

Dépannage

Problème	Cause possible	Solution
<p>Le système de haut-parleurs SoundSticks III ne produit aucun son.</p>	<p>Le subwoofer n'est pas alimenté.</p> <p>La prise de l'adaptateur électrique n'est pas correctement insérée.</p> <p>Aucun ou faible volume.</p>	<p>Assurez-vous que le branchement électrique est relié à une source d'alimentation active et correctement raccordé au subwoofer. Remarque : Une lumière apparaît sur le subwoofer lorsqu'il est sous tension.</p> <p>Placez la prise de manière à ce que la flèche et les lettres "UP" soient face à face dans le subwoofer.</p> <p>Appuyez sur la touche de hausse du volume (+) sur le haut-parleur comportant la commande de réglage du volume pour désactiver le mode sourdine et/ou pour augmenter le volume du système.</p> <p>Remarque : Le fait d'appuyer sur la touche de baisse du volume (-) diminue le volume du système. La pression simultanée des touches de hausse (+) et de baisse (-) du volume met le système en mode sourdine.</p>

*Ces caractéristiques peuvent être modifiées sans notification préalable.

Guide d'installation facile

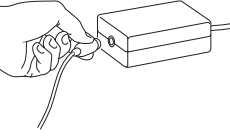
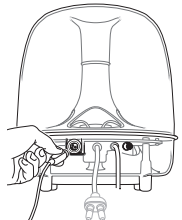
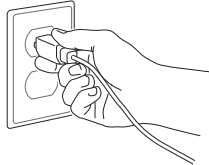
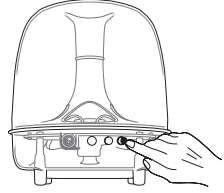
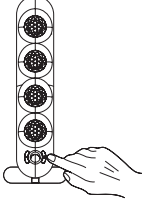
				
<p>Étape 5. Branchez le cordon d'alimentation à l'adaptateur électrique.</p>	<p>Étape 6. Branchez l'adaptateur électrique au subwoofer.</p>	<p>Étape 7. Branchez le cordon d'alimentation sur la prise murale.</p>	<p>Étape 8. Appuyer sur le bouton d'allumage ON/OFF. L'unité est en marche lorsque la LED est allumée. Appuyez sur le bouton volume/Marche-arrêt du subwoofer. Lorsque le LED s'allume cela veut dire que l'appareil est allumé. Utilisez le bouton volume du subwoofer pour équilibrer le volume du subwoofer à celui des satellites.</p>	<p>Étape 9. Modifier le volume en touchant le bouton + ou le bouton -. En touchant en même temps les boutons + et -, vous coupez le son. Lorsque le son est coupé, le simple fait de toucher l'un ou l'autre bouton fait revenir le son.</p>

www.harmanardon.com

Problème	Cause possible	Solution
<p>Le son provient uniquement des haut-parleurs et pas du subwoofer.</p> <p>Le son provient uniquement du subwoofer et pas des haut-parleurs.</p> <p>Les fréquences élevées sont sourdes.</p>	<p>Le volume du subwoofer est réglé au minimum.</p> <p>Les haut-parleurs ne sont pas raccordés au subwoofer.</p> <p>Les haut-parleurs ne sont pas correctement positionnés.</p>	<p>Tournez le bouton de réglage du volume vers la droite jusqu'à atteindre le volume souhaité.</p> <p>Vérifiez que les haut-parleurs sont raccordés au subwoofer.</p> <p>Placez les haut-parleurs en direction de l'auditeur. Leur son est très directionnel, en raison de la conception linéaire à 4 éléments.</p>

Ce produit est prévu pour être alimenté en électricité par une unité à branchement direct homologuée marquée "Class 2" avec une sortie réglée à 16V DC et au minimum 1,5 A.

Declaracion fcc y precauciones

Declaracion fcc y precauciones

Este dispositivo cumple con lo expuesto en la Sección 15 de la normativa FCC. La operación de este dispositivo está sujeta a las siguientes condiciones: 1) este dispositivo podría no provocar interferencias, y 2) este dispositivo podrá recibir interferencias, y éstas podrían provocar problemas en el funcionamiento del dispositivo.

Este dispositivo ha sido comprobado y cumple con los requisitos de cualquier dispositivo digital de clase B, según la Sección 15 de la normativa FCC. Dichos requisitos han sido establecidos para proporcionar protección contra posibles interferencias en cualquier instalación. Este dispositivo genera, utiliza y puede radiar energía en forma de radio-frecuencia. Si el dispositivo no se instala e utiliza de acuerdo a las instrucciones, podría provocar interferencias a determinadas comunicaciones por radio. Aún así, en ningún caso existirá garantía alguna de que dicho tipo de interferencias no puedan ocurrir en una instalación determinada. Si el dispositivo provoca interferencias en la recepción de radio o televisión -cosa que podrá comprobar activando y desactivando el dispositivo-, le recomendamos que intente evitar dicha interferencia llevando a cabo una de las siguientes medidas:

- Reoriente la antena receptora.
- Incremente la separación entre el dispositivo y el receptor.
- Conecte el dispositivo en una toma o circuito distinto del circuito en el cual se encuentra conectado el receptor.
- Consulte a su distribuidor o personal técnico especializado en radio/TV.

Cualquier modificación no explícitamente aprobada por el fabricante podría invalidar la autoridad del usuario para utilizar este dispositivo bajo las garantías expuestas por la normativa fcc.

Importantes Medidas de Seguridad

1. Lea estas instrucciones.
2. Guarde estas instrucciones.
3. Siga todos los consejos y tome las precauciones mencionadas.
4. Siga las instrucciones.
5. No utilice este aparato cerca del agua.
6. Limpie la unidad sólo con un paño seco.
7. No bloquee ninguna de las oberturas de ventilación. Instale la unidad de acuerdo con las instrucciones del fabricante.
8. No instale la unidad cerca de dispositivos como radiadores, calefactores, estufas u otros dispositivos que disipen calor (incluyendo amplificadores).
9. No deshabilite las funciones de polaridad y toma de tierra de los conectores de corriente. Un conector con polaridad dispone de dos conductores, uno de mayor tamaño que el otro. Un conector con toma de tierra dispone de dos conductores y un tercer conductor de tierra. El tercer conductor se utiliza para su seguridad. Si el conector de corriente suministrado no se adapta a su toma de corriente local, consulte a un electricista para que realice la sustitución correspondiente.
10. Evite que el cable de corriente reciba pisotones, golpes o tirones, especialmente en sus conectores y en su salida de la unidad.
11. Utilice sólo anexos y accesorios especificados por el fabricante.
12. Utilice la unidad sólo con el soporte, trípode, carrito o superficie vendidos con la unidad o especificados por el fabricante. Si utiliza un carrito, realice los movimientos de transporte con cuidado para evitar cualquier daño a la unidad. 
13. Desconecte la unidad durante tormentas eléctricas y períodos largos de tiempo de no utilización.
14. Diríjase a personal cualificado especializado para cualquier servicio que requiera la unidad. La unidad requerirá servicio técnico cuando el cable o conector de corriente se hayan dañado, algún objeto o líquido haya caído en su interior o la unidad haya sido expuesta a la lluvia o la humedad. También requerirá servicio técnico cuando la unidad no funcione correctamente o haya recibido algún golpe.
15. No exponga la unidad a circunstancias de contacto con el agua, y asegúrese de no colocar vasos o recipientes llenos de líquido sobre la unidad.
16. Para desconectar completamente el aparato de la corriente AC, desconecte el cable de corriente del conector AC de la unidad.
17. El conector del cable de corriente deberá quedar potencialmente operativo.
18. No exponga las baterías a circunstancias de calor excesivo o fuego.



EL SÍMBOLO DE UNA FLECHA EN EL INTERIOR DE UN TRIÁNGULO EQUILÁTERO ALERTA AL USUARIO DE LA PRESENCIA DE 'VOLTAJE PELIGROSO' SIN AISLAR EN EL INTERIOR DEL RECINTO DE LA UNIDAD. DICHO VOLTAJE PUEDE SER DE SUFICIENTE MAGNITUD COMO PARA CONSTITUIR UN RIESGO DE DESCARGA ELÉCTRICA.

PRECAUCIÓN

RIESGO DE CHOQUE ELÉCTRICO

PRECAUCION: PARA REDUCIR EL RIESGO DE INCENDIO O DESCARGA ELÉCTRICA, NO EXPONGA ESTE APARATO A LA LLUVIA O LA HUMEDAD.



EL SÍMBOLO DE UNA EXCLAMACIÓN EN EL INTERIOR DE UN TRIÁNGULO EQUILÁTERO ALERTA AL USUARIO DE LA PRESENCIA DE IMPORTANTES INSTRUCCIONES DE MANTENIMIENTO Y OPERACIÓN.

VER MARCAS EN LA PARTE INFERIOR DEL PRODUCTO

SOUNDSTICKS® III

Especificaciones*

Sistema

Respuesta de frecuencia: 44Hz – 20kHz

Consumo de energía: 4W inactivo, 65W máximo

Altavoz de graves

Transductor (1): Altavoz de graves de 152mm

Potencia de salida del amplificador: 20W RMS

Dimensiones: 232mm (diám.) x 258mm
Peso: 2.2kg

Altavoz auxiliar

Transductores (4): De gama completa de 25mm por canal

Potencia de salida del amplificador: 10W RMS por canal

Dimensiones: 51mm (diám.) x 254mm
Peso: 0.7kg

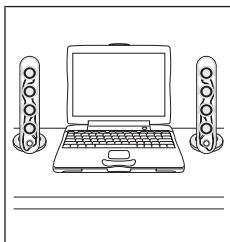
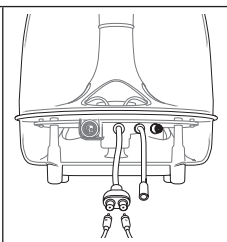
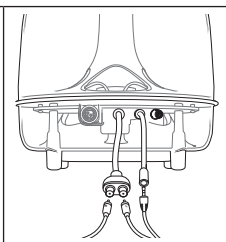
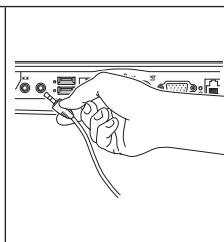
			
<p>Paso 1. Coloque los dos SoundSticks® III (altavoces auxiliares) a los lados del ordenador y monitor.</p>	<p>Paso 2. Puede colocar el altavoz de graves en la posición que desee, aunque si lo sitúa debajo del escritorio, su funcionamiento será óptimo.</p>	<p>Paso 3. Conecte los cables de los satélites al cable doble del subwoofer. Conecte también el cable de entrada al conector del cable de entrada del subwoofer.</p>	<p>Paso 4. Introduzca el cable de alimentación de los SoundSticks III en el ordenador u otro dispositivo de audio.</p>

Sugerencias para la solución de problemas

Síntoma	Problemas posibles	Solución
<p>No sale ningún sonido del sistema de altavoces SoundSticks III.</p>	<p>El altavoz de graves no recibe corriente eléctrica.</p> <p>El conector del adaptador de corriente eléctrica no está insertado correctamente.</p> <p>No se escucha o el volumen está muy bajo.</p>	<p>Compruebe que el cable de corriente eléctrica está enchufado a la toma de corriente eléctrica "viva" y que se encuentra correctamente conectado al altavoz de graves. Observe que cuando el altavoz de graves está conectado a la corriente eléctrica, debe encenderse un indicador luminoso (diodo).</p> <p>Coloque el conector con el símbolo de la flecha y las letras "UP" mirando hacia el altavoz de graves.</p> <p>Pulse la tecla de volumen "Up" (+) en el satélite de control de volumen para activar o incrementar el nivel de volumen del sistema.</p> <p>Nota: Pulse la tecla "Down" (-) de volumen para bajar el volumen del sistema. Pulse ambas teclas de control de volumen [(+) y (-)] simultáneamente para silenciar el volumen del sistema.</p>

*Estas especificaciones están sujetas a cambios sin previo aviso.

Manual de instalación rápida

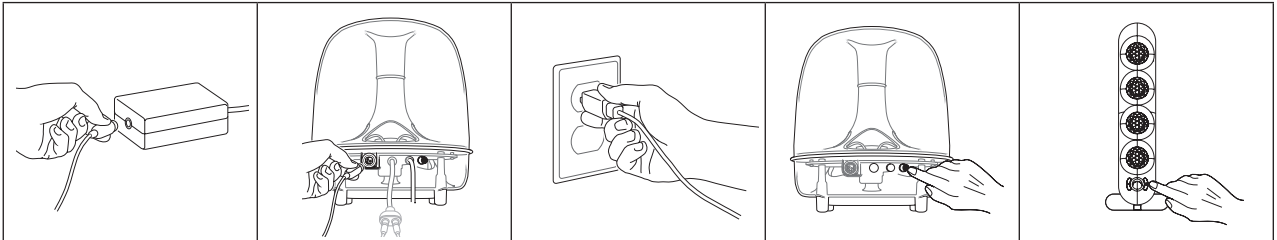

<p>Paso 5. Conecte el cable de corriente eléctrica al adaptador de corriente.</p>	<p>Paso 6. Conecte el adaptador de corriente eléctrica al altavoz de graves.</p>	<p>Paso 7. Enchufe el cable de corriente eléctrica a la toma de corriente de la pared.</p>	<p>Paso 8. Oprima el botón ON/OFF. La unidad está encendida cuando el LED está iluminado. Presione el botón de volumen / Botón de Encendido/Apagado. La unidad está encendida cuando el LED está iluminado. Use el botón de volumen del subwoofer para balancear el volumen del subwoofer con el de los satélites.</p>	<p>Paso 9. Ajuste el nivel de volumen tocando el botón + o -. Si toca los botones de + y - simultáneamente, silencia el audio. Cuando el audio está silenciado, al tocar cualquiera de los dos botones se restablece el audio.</p>
---	--	--	--	--

www.harmanardon.com

Síntoma	Problemas posibles	Solución
<p>No se escucha ningún sonido por el altavoz de graves, sólo por los altavoces auxiliares.</p> <p>No se escucha ningún sonido por los altavoces auxiliares, sólo por el altavoz de graves.</p> <p>Los sonidos agudos se escuchan débiles.</p>	<p>El control de volumen del altavoz de graves se encuentra al mínimo.</p> <p>Los altavoces auxiliares no están conectados al altavoz de graves.</p> <p>Los altavoces auxiliares no están colocados adecuadamente.</p>	<p>Gire el control de volumen del altavoz de graves en la dirección de las manecillas del reloj hasta alcanzar un nivel de volumen relativo adecuado.</p> <p>Compruebe que los altavoces auxiliares están conectados al altavoz de graves.</p> <p>Coloque los altavoces en ángulo hacia el oyente. El sonido de los altavoces auxiliares es muy direccional debido al diseño de sistema directivo lineal de 4 elementos.</p>

Este producto está hecho para ser suministrado con una unidad de potencia de conexión directa marcada «Class 2» con una salida tasada de 16V DC con un mínimo de 1.5 A.

Belangrijke Veiligheidsvoorschriften

1. Lees deze aanwijzingen zorgvuldig.
2. Bewaar ze op een veilige plaats.
3. Houd u aan alle adviezen.
4. Volg alle raadgevingen op.
5. Gebruik het apparaat niet in de nabijheid van water.
6. Schoonmaken uitsluitend met een droge doek.
7. Blokkeer nooit de ventilatieopeningen. Houd u bij de installatie aan de aanwijzingen van de fabrikant.
8. Plaats het apparaat niet in de nabijheid van sterke warmtebronnen zoals radiatoren, kachels, stoven of andere apparatuur (zoals versterkers) die veel warmte produceren.
9. Verwijder nooit de beveiliging van een gepolariseerde of randaarde stekker. Een gepolariseerde stekker heeft twee platte pennen waarvan de een breder is dan de ander. Een randaarde stekker heeft twee pennen en een zijcontact. De brede pen en het zijcontact zijn bedoeld voor uw veiligheid. Past de stekker niet in uw stopcontact, raadpleeg dan een installateur.
10. Zorg dat er niet op het netsnoer kan worden getrapt en dat het niet kan beschadigen, vooral bij de stekker, contactdozen en op het punt waar het uit het apparaat komt.
11. Gebruik alleen toebehoren als door de fabrikant aangegeven.
12. Gebruik alleen stands, driepoten, beugels, tafels e.d. als door de fabrikant aangegeven. Bij gebruik van een rolwagen opletten dat het apparaat niet omkiept en schade of letsel veroorzaakt. 
13. Neem de stekker uit het stopcontact tijdens onweer en bij langdurige afwezigheid.
14. Laat alle service over aan een gekwalificeerde technicus. Service is noodzakelijk wanneer het apparaat of het netsnoer op enige manier is beschadigd, er water, vocht of een voorwerp in is terecht gekomen, het apparaat is blootgesteld aan regen of vocht, niet normaal functioneert of is gevallen.
15. Stel het apparaat niet bloot aan spatwater of druppels en zet ook geen vazen met water o.i.d. op het apparaat.
16. Om het apparaat volledig van het lichtnet te scheiden, neemt u de stekker uit het stopcontact.
17. Zorg dat u de netstekker altijd gemakkelijk kunt bereiken.
18. Stel de batterijen niet bloot aan excessieve warmte, zonlicht, vuur o.i.d.



DE BLIKSEMSCHICHT IN DE GELIJKZIJDIGE DRIEHOEK WAARSCHUWT DE GEBRUIKER VOOR DE AANWEZIGHEID VAN ONGEÏSOLEERDE GEVAARLIJKE SPANNINGEN IN HET INWENDIGE VAN HET PRODUCT DIE KUNNEN LEIDEN TOT ELEKTRISCHE SCHOKKEN

LET OP

NIET OPENEN; KANS OP
ELEKTRISCHE SCHOKKEN.

WAARSCHUWING: OM HET RISICO OP BRAND OF ELEKTRISCHE SCHOKKEN TE VERKLEINEN, HET APPARAAT NIET BLOOTSTELLEN AAN REGEN EN VOCHT.



HET UITROEPTEKEN IN DE GELIJKZIJDIGE DRIEHOEK WAARSCHUWT DE GEBRUIKER DAT ER BIJ DE HANDLEIDING VAN HET PRODUCT BELANGRIJKE BEDIENINGS- EN ONDERHOUDSAANWIJZINGEN (SERVICE) ZIJN GEVOEGD.

ZIE MARKERING OP DE ONDERKANT VAN HET APPARAAT

SOUNDSTICKS® III

Technische Gegevens*

Systeem

Frequentiebereik: 44 Hz – 20 kHz
 Opgenomen vermogen: minimum 4 W,
 maximum 65 W

Subwoofer

Eenheid [1]: 15 cm (6") woofer
 Versterkervermogen: 20 W RMS
 Afmetingen (B x H): 232 x 258 mm
 (9-3/16 x 10-3/16")
 Gewicht: 2,2 kg (4 lb)

Satelliet

Eenheden [4]: 2,5 cm (1") breedband per
 kanaal
 Versterkervermogen: 10 W RMS per
 kanaal

Afmetingen (B x H): 51 x 254 mm (2 x 10")
 Gewicht: 0,7 kg (1,5 lb)

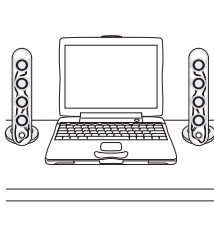
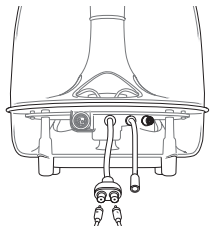
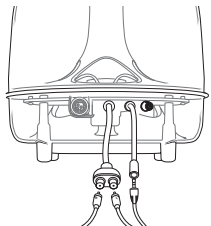
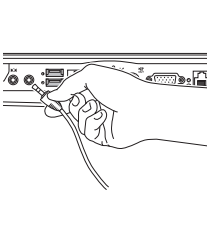
			
<p>Stap 1. Plaats de individuele SoundSticks® III (satellieten) naast de monitor/computer.</p>	<p>Stap 2. Plaats de subwoofer op een geschikte plaats; onder het bureau werkt meestal optimaal.</p>	<p>Stap 3. Verbind de satellietkabels met de dubbele subwoofer kabel. Verbind ook de ingangskabel met de subwoofer ingang.</p>	<p>Stap 4. Verbind de ingangskabel van de SoundSticks III met de computer of het audioapparaat.</p>

Problemen

Symptoom	Mogelijke oorzaak	Oplossing
<p>Geen geluid uit het SoundSticks III luidsprekersysteem</p>	<p>Geen spanning op de subwoofer.</p> <p>Netstekker niet correct verbonden.</p> <p>Volume staat dicht of te laag.</p>	<p>Controleer of het netsnoer is verbonden met een stopcontact waarop spanning staat en goed is verbonden met de subwoofer. Denk er aan: wanneer de subwoofer spanning krijgt licht de lichtnet LED op.</p> <p>Steek de plug met de pijl OMHOOG in de subwoofer.</p> <p>Raak Volume + aan op de volume satelliet om de muting uit te schakelen en/of het volume te verhogen.</p> <p>Opmerking: door Volume – aan te raken wordt het systeemvolume verlaagd. Door beide toetsen (+ en –) aan te raken wordt de muting ingeschakeld.</p>

* Deze specificaties kunnen zonder voorafgaande kennisgeving worden gewijzigd.

Eenvoudige Installatie

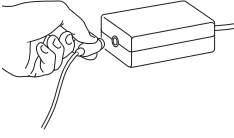
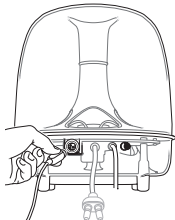
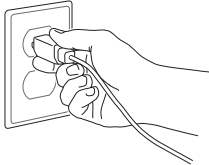
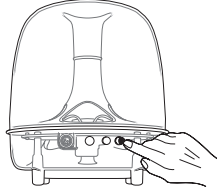
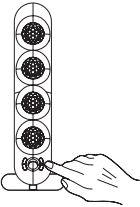
				
<p>Stap 5. Steek de netplug in de adapter.</p>	<p>Stap 6. Steek de licht-netadapter in de subwoofer.</p>	<p>Stap 7. Steek de stekker in het stopcontact.</p>	<p>Stap 8. Druk de netschakelaar (ON/OFF) in. Het apparaat staat aan wanneer de LED oplicht. Druk op Subwoofer volume/power In/Uit. Bij ingeschakeld apparaat licht de LED op. Regel het volume van de subwoofer in verhouding tot de satellieten met de volumeregelaar van de subwoofer.</p>	<p>Step 9. Regel het volume door de + en – toetsen aan te raken. Door + en – tegelijk aan te raken wordt het geluid uitgeschakeld (muting). Eén van beide aanraken schakelt het volume weer in.</p>
<p>www.harmanardon.com</p>				
<p>Symptoom</p>	<p>Mogelijke oorzaak</p>	<p>Oplossing</p>		
<p>Geen geluid uit van de subwoofer, alleen de satellieten. Geen geluid van de satellieten, alleen de subwoofer. Hoge tonen klinken dof.</p>	<p>Subwoofer volume staat op minimum. Satellieten niet verbonden met de subwoofer. Satellieten niet correct opgesteld.</p>	<p>Draai de volumeregelaar van de subwoofer naar rechts tot het relatieve volume correct is. Controleer de verbinding van de satellieten met de subwoofer. Richt de luidsprekers op de luisteraar. Het geluid van de satellieten is sterk gebundeld door de 4-voudige opstelling.</p>		

Dit product dient te worden gevoed door een speciale lichtnetadapter met het predikaat "Klasse 2" met een spanning van 16 V DC, minimum 1,5 A.

Istruzioni Importanti Per La Sicurezza

1. Leggere queste istruzioni.
2. Mantenere queste istruzioni.
3. Osservare tutti gli avvisi.
4. Seguire tutte le istruzioni.
5. Non usare questo apparecchio nelle vicinanze di acqua.
6. Pulire solo con un panno asciutto.
7. Non bloccare nessuna delle aperture di ventilazione. Installare seguendo le istruzioni del fabbricante.
8. Non installare vicino a sorgenti di calore come radiatori, diffusori di aria calda, stufe o altri apparati (inclusi amplificatori) che producono calore.
9. Non ostacolare i sistemi di sicurezza della spina polarizzata o con messa a terra. Una spina polarizzata dispone di due spinotti di dimensioni diverse. Una spina del tipo con messa a terra dispone di due spinotti e di un terzo spinotto centrale. Lo spinotto più grande, nel primo caso, e quello centrale, nel secondo, servono a fornire sicurezza. Se la spina in dotazione non entra nella presa, consultare un elettricista per sostituire la presa obsoleta.
10. Evitare che il cavo di alimentazione venga calpestato o pizzicato, soprattutto all'altezza delle spine e delle prolunghe, e nel punto in cui fuoriescono dall'apparecchio.
11. Usare solo gli attacchi/accessori specificati dal fabbricante.
12. Usare solo con il carrello, stand, tripode, supporto o tavolo specificato dal fabbricante o venduto con l'apparato. Quando si usa un carrello, fare attenzione quando si sposta per evitare danni dovuti alla caduta dell'apparecchio. 
13. Scollegare l'apparecchio in caso di temporali o quando non si utilizza l'unità per un lungo periodo di tempo.
14. Fare riferimento al servizio di assistenza autorizzata per ottenere un servizio qualificato. Il servizio di assistenza è necessario quando l'apparecchio subisce qualsiasi tipo di danno, come danni al cavo di alimentazione o alla spina, danni dovuti a infiltrazioni di acqua o di altri oggetti all'interno dell'apparecchio, o se lo stesso è stato esposto a pioggia o umidità, non funziona normalmente, o ha subito una caduta.
15. Non esporre il presente apparecchio a gocciolamenti o spruzzi ed assicurarsi che nessun oggetto pieno di liquidi, come per esempio un bicchiere, venga situato su di esso.
16. Per scollegare completamente questo apparecchio dall'alimentazione AC principale, scollegare la spina dell'alimentazione dalla presa AC.
17. La spina principale dell'alimentazione deve essere sempre disponibile.
18. Non esporre le batterie a calore eccessivo come la luce del sole, fuoco o simili. Il simbolo del fulmine in un triangolo equilatero serve ad avvisare l'utente della presenza di "tensione pericolosa" non isolata presente "nel prodotto che potrebbe essere di una grandezza sufficiente a costituire pericolo di choc elettrico alle persone. Il punto esclamativo inserito in un triangolo serve ad avvisare l'utente della presenza di importanti istruzioni di funzionamento e manutenzione nel manuale allegato al prodotto.



LA SPIA LAMPEGGIANTE CON LA FRECCIA ALL'INTERNO DI UN TRIANGOLO HA LO SCOPO DI AVVISARE L'UTENTE DELLA PRESENZA DI "TENSIONE PERICOLOSA" NON ISOLATA ALL'INTERNO DELLA SCATOLA DEL PRODOTTO CHE PUÒ ESSERE DI SUFFICIENTE GRANDEZZA DA COSTITUIRE UN RISCHIO DI SCOSSA ELETTRICA PER LE PERSONE.

ATTENZIONE

RISCHI DI SCOSSA
ELETTRICHE NON APRIRE

ATTENZIONE: PER RIDURRE IL RISCHIO DI INCENDIO O CHOC ELETTRICI, NON ESPORRE IL PRODOTTO ALLA PIOGGIA O ALL'UMIDITÀ.



IL PUNTO ESCLAMATIVO ALL'INTERNO DI UN TRIANGOLO HA LO SCOPO DI AVVISARE L'UTENTE DELLA PRESENZA DI IMPORTANTI ISTRUZIONI D'USO E DI MANUTENZIONE (ASSISTENZA) NELLA DOCUMENTAZIONE CHE ACCOMPAGNA IL PRODOTTO.

VEDERE LE DICTURWE SULLA PARTE INF.RE DEL PRODOTTO

SOUNDSTICKS® III

Specificazioni*

Sistema

Gamma di frequenza: 44Hz – 20kHz
Consumo: 4W standby, 65W massimo

Subwoofer

Trasduttore (1): woofer 152mm
Di uscita dell'amplificatore: 20W RMS
Dimensioni: 232mm (dia.) x 258mm
Peso: 2.2kg

Satellite

Trasduttori (4): 25mm a gamma completa per canale
Potenza di uscita dell'amplificatore: 10W RMS per canale

Dimensioni: 51mm (dia.) x 254mm
Peso: 0.7kg

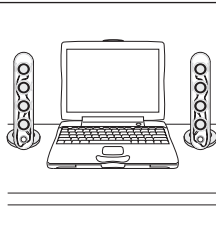
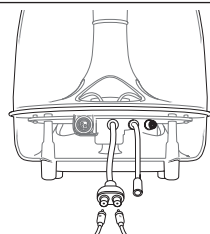
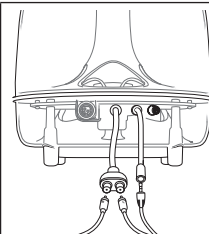
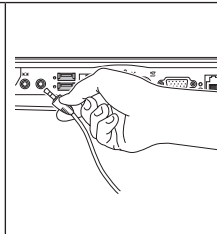
			
<p>Passo 1. Posizionare gli altoparlanti SoundSticks® III (satelliti) uno per parte di fianco al monitor/computer.</p>	<p>Passo 2. Collocare l'altoparlante subwoofer come si desidera, vi suggeriamo comunque di posizionarlo sotto la scrivania per ottenere una resa ottimale.</p>	<p>Fase 3. Collegare i cavi del satellite al cavo doppio per il subwoofer. Collegare altresì il cavo di ingresso al jack del cavo di entrata del subwoofer.</p>	<p>Passo 4. Inserire il cavo del SoundSticks III nel computer o nel dispositivo audio.</p>

Troubleshooting

Sintomo	Possibile problema	Soluzione
<p>Non esce suono dagli altoparlanti SoundSticks III.</p>	<p>Non arriva corrente al subwoofer.</p> <p>La spina del riduttore di corrente non è inserita correttamente.</p> <p>Volume silenziato o basso.</p>	<p>Assicurarsi che la linea di alimentazione sia collegata alla rete elettrica principale e correttamente collegata al subwoofer. Si prega notare: Quando il subwoofer riceve corrente, si dovrebbe illuminare una SPIA.</p> <p>Posizionare la spina col simbolo della freccia e la scritta "UP" rivolti verso il subwoofer.</p> <p>Toccare il pulsante "Up" (+) del volume sul satellite di controllo del volume per togliere il muting e/o alzare il volume.</p> <p>Nota: Toccando il pulsante "Down" (-) del volume si abbassa il volume del sistema. Toccando contemporaneamente i pulsanti di controllo del volume (+) e (-) si silenzia il sistema (muting).</p>

*Le presenti caratteristiche sono soggette a cambiamento senza preavviso.

Guida d'installazione facile

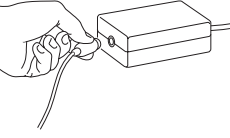
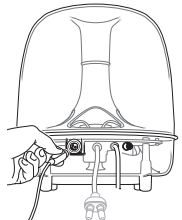
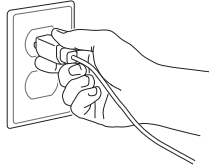
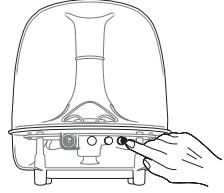
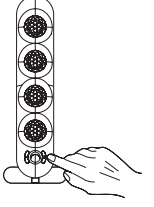
				
<p>Passo 5. Inserire il cavo elettrico nel riduttore.</p>	<p>Passo 6. Inserire il riduttore di corrente nel subwoofer.</p>	<p>Passo 7. Inserire il cavo elettrico nella presa di corrente.</p>	<p>Passo 8. Premere il pulsante di alimentazione acceso/spento. L'unità è accesa quando il LED è illuminato. Spingere la manopola di regolazione del volume del subwoofer e il tasto ON/OFF. L'unità è accesa quando il LED si illumina. Utilizzare la manopola di regolazione del subwoofer per regolare il volume del subwoofer in base al volume del satellite.</p>	<p>Passo 9. Regolare il livello del volume toccando il pulsante + o -. Toccando entrambi i pulsanti + e - si esclude l'audio. Quando l'audio è escluso, può essere ripristinato toccando uno dei due pulsanti.</p>
www.harmanardon.com				
<p>Sintomo</p>	<p>Possibile problema</p>	<p>Soluzione</p>		
<p>Non esce suono dal subwoofer, solo dai satelliti.</p>	<p>Il controllo del volume del subwoofer è regolato al minimo.</p>	<p>Ruotare il controllo del volume del subwoofer in senso orario fino al raggiungimento di un livello di volume idoneo.</p>		
<p>Non esce suono dai satelliti, solo dal subwoofer.</p>	<p>I satelliti non sono collegati al subwoofer.</p>	<p>Controllare il collegamento dei satelliti al subwoofer.</p>		
<p>Suoni ad alta frequenza deboli.</p>	<p>I satelliti non sono posizionati correttamente.</p>	<p>Posizionare e inclinare gli altoparlanti in direzione dell'ascoltatore. Il suono proveniente dai satelliti è molto direzionale, grazie al design dei quattro elementi disposti in linea.</p>		

Il presente prodotto deve essere fornito con una unità di alimentazione elettrica a collegamento diretto, con indicazione Classe 2 e con potenza minima in uscita di 16VDC con 1.5A.

Viktig säkerhetsinformation

1. Läs igenom instruktionerna.
2. Behåll instruktionerna.
3. Uppmärksamma alla varningar.
4. Följ instruktionerna.
5. Använd inte enheten nära vatten.
6. Rengör endast med torr trasa.
7. Blockera inga ventilationsöppningar. Installera enligt tillverkarens instruktioner.
8. Installeras inte i närheten av värmekällor som radiatorer, värmeelement, ugnar eller andra enheter (inklusive förstärkare) som avger värme.
9. Glöm inte att det finns en fördel med en jordad anslutning om produkten har en jordad kontakt. En vanlig kontakt har två stift, en jordad har en tredje kontakt yta, denna kontaktyta är för att ansluta en jordförbindelse mellan produkten och ditt vägguttag. Om den medföljande kontakten inte passar i ditt uttag, rådgör med en elektriker för att ersätta det felaktiga uttaget.
10. Se till så att nätkabeln är placerad så att man inte kan trampa på eller klämma den. Detta gäller speciellt vid kontakter och uttag där nätsladden ansluts.
11. Använd bara tillbehör enligt tillverkarens specifikationer.
12. Använd bara fästen och stativ som tillverkaren rekommenderar. Om du använder en vagn var försiktig vid flyttning av densamma, så att inga skador uppstår på grund av att produkten välter.
13. Koppla ur enheten vid åskväder eller om den inte ska användas under lång tid.
14. Låt all service utföras av kvalificerad servicetekniker. Service krävs då enheten skadats på något sätt, t ex strömkabeln eller kontakten är skadad, vätska har spillts ut över enheten, enheten har exponerats för regn eller fukt, enheten inte fungerar som den ska eller har tappats i golvet.
15. Undvik att placera produkten så att den kommer nära fukt eller vätska. Se till så att inga föremål fyllda med vätska, t ex vaser, är placerade på enheten.
16. Om du vill koppla ifrån produkten helt från nätanslutningen, ta ur nätkabeln från enheten.
17. Nätkabeln kan vara kvar ansluten till vägguttaget.
18. Exponera inte batterier för hög värme som direkt solljus, eld eller liknande.



BLIXTSYMBOLN MED EN PIL I ÄNDEN, I EN LIKSIDIG TRIANGEL, ÄR FÖR ATT VÄRNA ANVÄNDARE FÖR ICKE ISOLERAD "FARLIG SPÄNNING" PÅ ENHETENS HÖLJE SOM KAN VARA AV SÅDAN KRAFT ATT DET INNEBÄR EN RISK FÖR ELEKTRISK STÖT.

FÖRSIKTIGHET

RISK FÖR ELSTÖT ÖPPNA EJ

VARNING: FÖR ATT MINSKA RISKEN FÖR ELDSVÅDA ELLER ELEKTRISKA STÖTAR, UTSÄTT ALDRIG ENHETEN FÖR REGN ELLER FUKT.



UTROPSTECKNET INOM EN LIKSIDIG TRIANGEL ÄR FÖR ATT UPPMÄRKSAMMA ANVÄNDARE PÅ VIKTIGA DRIFT OCH UNDERHÅLLS-INSTRUKTIONER SOM FINNS I DE DOKUMENT SOM MEDFÖLJER PRODUKTEN.

SE MÄRKNING PÅ PRODUKTENS UNDERSIDA

SOUNDSTICKS® III

Specifikationer*

System

Frekvensområde: 44Hz – 20kHz
Strömförbrukning: 4W i viloläge, 65W max.

Subwoofer

Transducer (1): 6" subwoofer
Förstärkare uteffekt: 20W RMS
Dimensioner (B x H): 9-3/16" x 10-3/16"
(232mm x 258mm)

Vikt: 4 lb. (2.2kg)

Satellit

Transducer (4): 1" full-range per kanal
Förstärkare uteffekt: 10W RMS per kanal
Dimensioner (B x H): 2" x 10" (51mm x 254mm)

Vikt: 1.5 lb. (0.7kg)

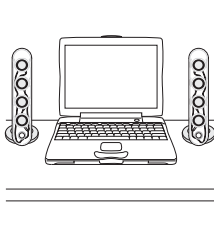
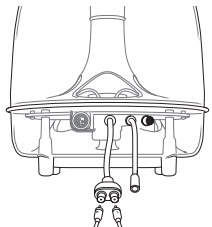
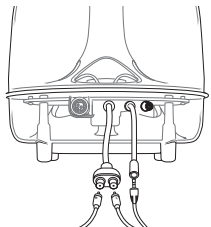
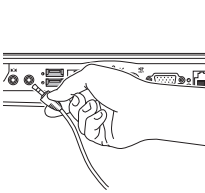
			
<p>Steg 1. Placera individuella SoundSticks® III (satelliter) bredvid monitorn/datorn.</p>	<p>Steg 2. Du kan placera subwoofer på önskad plats, fast placering under bordet kommer att ge bästa prestanda.</p>	<p>Steg 3. Anslut satellitkablarna till subbasens dubbla anslutningskablar. Anslut också signalkabeln till subbasens ingångs-uttag.</p>	<p>Steg 4. Anslut SoundSticks III ingångskabel till datorn eller till annan audiokälla.</p>

Felsökning

Symptom	Möjligt Fel	Lösning
<p>Inget ljud från SoundSticks III högtalarsystem.</p>	<p>Ingen ström till subwoofer.</p> <p>Adaptorns kontakt är inte korrekt ansluten.</p> <p>«Ingen eller låg volym.</p>	<p>Försäkra att strömförsörjningen är ansluten till en fungerade strömkälla och att den är korrekt ansluten till subwoofern. Var god notera: När subwoofern är på ska en LED lysa.</p> <p>Anslut kontakten till subwoofern med pil-symbolen uppåt.</p> <p>Snudda vid volym "Upp" [+] på volymkontrollen på satelliten för att avaktivera "mute" och/eller öka systemets volymnivå.</p> <p>Notering: Om man vidrör volymknappen "Ned" (-) minskas systemets volym.</p> <p>Om man vidrör båda volymknapparna (+) och (-) samtidigt stängs ljudet av.</p>

*Dessa specifikationer kan ändras utan förvarning

Snabbinställningsguide

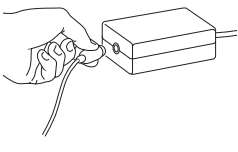
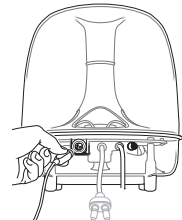
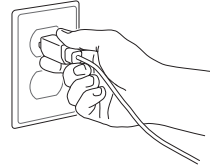
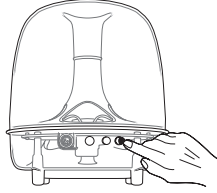
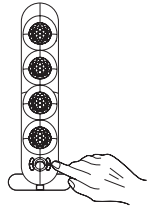
				
<p>Steg 5. Anslut sladden till spänningsadaptorn.</p>	<p>Steg 6. Anslut adaptorn till subwoofern.</p>	<p>Steg 7. Anslut sladden till vägguttag.</p>	<p>Steg 8. Tryck på knappen ON/OFF. Enheten är påslagen när LED lyser. Tryck på subbasens volymratt /strömbrytare ON / OFF knapp. Enheten är på när lysdioden är tänd. Använd subbasens volymratt för att balansera subbasens volym med satelliterna.</p>	<p>Steg 9. Justera volymen genom att vidröra knapparna + eller -. Vidrör man båda knapparna + och - samtidigt stänger man av ljudet. Med ljudet avstängt, aktiveras det igen genom att vidröra en av knapparna.</p>

www.harmanardon.com

Symptom	Möjligt Fel	Lösning
<p>Inget ljud från subwoofer, endast från satelliter.</p> <p>Inget ljud från satelliter, endast från subwoofer.</p> <p>Dämpade höga frekvenser.</p>	<p>Subwoofers volym inställd på minimum.</p> <p>Satelliter inte anslutna till subwoofer.</p> <p>Satelliter placerade felaktigt.</p>	<p>Vrid på subwoofers volymkontroll medurs tills det att en lämplig volymnivå erhålls.</p> <p>Kontrollera anslutningar av satelliter till subwoofer.</p> <p>Positionera och vrid (vinkla) högtalarna mot lyssnaren. Ljudet från satelliterna är väldigt riktat pga. dess design</p>

Denna produkt är avsedd för att matas av en listad spänningsenhet med väggkontakt märkt "Klass 2" med en uteffekt 16V DC min. 1.5A

Vigtige Sikkerhedsinformationer

1. Læs informationerne.
2. Gem informationerne.
3. Overhold nøje alle advarsler.
4. Følg alle instruktioner.
5. Produktet må ikke benyttes tæt på vand.
6. Produktet må kun rengøres med en tør klud.
7. Ventilationshuller må ikke blokeres. Installation skal ske i henhold til producentens anvisninger.
8. Produktet placeres væk fra varmekilder som radiatorer, direkte sollys, ovn/kømfur eller andre produkter (også effektforstærkere) der udstråler varme.
9. Et to-bens lysnetstik kan vende den ene eller den anden vej i kontakten. Vælg den retning som giver den bedste lydgenngivelse.
10. Lysnetledning placeres, så den ikke klemmes af gående eller af genstande placeret på eller ved dem. Pas især godt på ved stikket, stikdåser og dér hvor ledningen kommer ud af produktet.
11. Brug kun tilbehør/ekstraudstyr som anbefales af producenten.
12. Brug kun underlag, stand, trefod, vogn, beslag eller bord anbefalet af producenten eller som sælges sammen med produktet. Ved brug af vogn, udvises forsigtighed for at undgå skade ved væltning. 
13. Lysnetledningen trækkes ud i tordenvejr eller når produktet skal stå ubenyttet gennem længere tid.
14. Al service henvises til autoriseret værksted. Service kræves ved skade på apparatet, lysnetledning eller stik, hvis væske eller fremmede genstande er trængt ind i produktet, hvis produktet har været udsat for regn eller anden fugt, hvis produktet ikke fungerer korrekt ved normal betjening eller hvis produktet udsættes for slag eller fald.
15. Produktet må ikke udsættes for dryp eller stænk. Genstande som indeholder væske, f.eks. vaser, må aldrig placeres på eller ved produktet.
16. For helt at afbryde forbindelse til lysnet, trækkes lysnetledningen ud af fatningen på apparatet.
17. Stikket på lysnetledningen skal altid være lettilgængeligt.
18. Batterier må ikke udsættes for ekstrem varme fra sol, ild eller lignende.



LYNSYMBOL I TREKANT ADVARER BRUGEREN OM UISOLERET "FARLIG SPENDING" INDE I APPARATET SOM KAN VÆRE KRAFTIG NOK TIL AT UDGØRE RISIKO FOR ELEKTRISK STØD.

FORSIGTIG

RISIKO FOR ELEKTRISK STØD MÅ IKKE ÅBNES

ADVARSEL: FOR AT REDUCERE RISIKO FOR ILD ELLER ELEKTRISK STØD, MÅ APPARATET IKKE UDSÆTTES FOR REGN ELLER FUGT.



UDRÅBSTEGN I TREKANT ADVARER BRUGEREN OM AT DER ER VIGTIGE INSTRUKTIONER OM BETJENING, VEDLIGEHOLDELSE OG SERVICE I DEN MEDFØLGENDE LITTERATUR.

SE MÆRKNINGEN I BUNDEN AF PRODUKTET.

SOUNDSTICKS® III

Specifikationer*

System

Frekvensgang: 44 Hz - 20 kHz
Strømforbrug: 4 W uden signal, 65 W max.

Subwoofer

Bestykning (1 styk): 6" basenhed
Forstærkereffekt: 20 W RMS
Mål (B x H): 232 x 258 mm
Vægt: 2,2 kg

Satellit

Bestykning (4 styk): 1" fuldtone enheder per kanal
Forstærkereffekt: 10 W RMS per kanal
Mål (B x H): 51 x 254 mm
Vægt: 0,7 kg

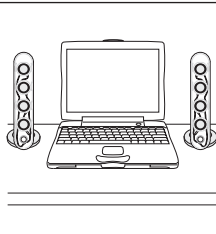
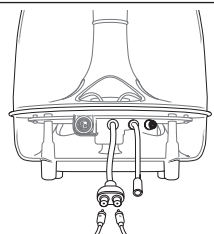
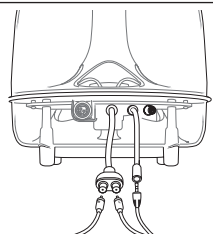
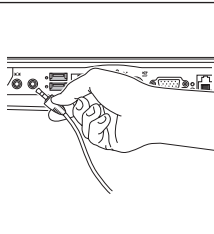
			
<p>Trin 1. En SoundSticks® III satellit placeres på hver side af monitor/PC.</p>	<p>Trin 2. Subwooferen kan placeres frit efter ønske, men placering under skrivebordet giver optimal ydelse.</p>	<p>Trin 3. Kabler fra satellitterne tilsluttes dobbeltstik på subwooferkablet. Signalkabel tilsluttes sub'ens signalindgang.</p>	<p>Trin 4. SoundSticks III signalkabel tilsluttes PC eller anden lydkilde.</p>

Fejlsøgning

Symptom	Mulig årsag	Løsning
<p>Ingen lyd fra SoundSticks III højttalersystem.</p>	<p>Ingen strøm til subwooferen.</p> <p>Strømadaptorstikket er ikke korrekt tilsluttet.</p> <p>Ingen lyd eller kun svag lyd.</p>	<p>Strømadaptor skal være tilsluttet aktiv kontakt og korrekt tilsluttet subwoofer. Bemærk: Når subwooferen er tændt, bør Power LED lyser.</p> <p>Når stikket tilsluttes subwoofer skal pilsymbolet pege OPAD.</p> <p>Tryk Plus (+) tasten på satellitten med niveauregulering for at afbryde Mute-funktion og/eller skrue op for lyden.</p> <p>NB: Tryk Minus (-) tast for at skrue ned for lyden. Samtidig tryk på både (+) og (-) afbryder lyden midlertidigt (Mute).</p>

*Der forbeholdes ret til ændring af specifikationer uden varsel.

Lyninstallationsguide

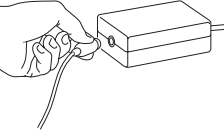
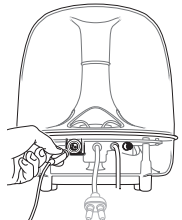
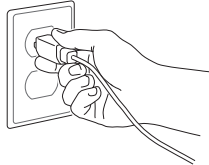
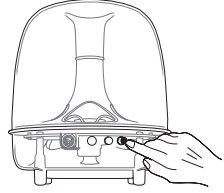
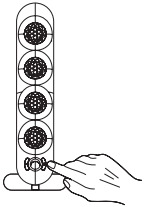
				
<p>Trin 5. Lysnetledning tilsluttes strømadapter.</p>	<p>Trin 6. Strømadapter tilsluttes subwoofer</p>	<p>Trin 7. Lysnetledning tilsluttes stikkontakt</p>	<p>Trin 8. Tryk subwoofers Volumen/Power ON/OFF tast. Systemet er tændt, når LED'en lyser. Subwoofers volumentast bruges til at tilpasse sub'ens niveau til satelliternes niveau.</p>	<p>Trin 9. Skru op/ned ved tryk på + eller - . Samtidig tryk på både + og - tasterne afbryder lyden. Under afbrydelse, tryk + eller - for lyd igen.</p>
www.harmanardon.com				
<p>Symptom</p>	<p>Mulig årsag</p>	<p>Løsning</p>		
<p>Ingen lyd fra subwoofer, kun fra satellitter.</p> <p>Ingen lyd fra satellitter, kun fra subwoofer.</p> <p>De høje frekvenser virker indelukket.</p>	<p>Subwoofers volumenkontrol er skruet helt ned.</p> <p>Satellitterne er ikke tilsluttet subwoofer.</p> <p>Satellitter er ikke korrekt placeret.</p>	<p>Skrup op (med uret) for subwoofers volumenkontrol indtil niveauet passer.</p> <p>Tilslutning mellem satellitter og subwoofer kontrolleres.</p> <p>Satellitter placeres og vinkles mod lytteren. Lyden fra satellitterne er meget retningsbestemt på grund af de fire enheder i vertikal opstilling.</p>		

Produktet er beregnet til brug sammen med en strømadapter som afgiver 16 V DC, minimum 1,5 A.

Viktige sikkerhetsinstruksjoner

1. Les disse anvisningene.
2. Oppbevar disse anvisningene.
3. Respekter alle advarslene.
4. Følg alle anvisningene.
5. Bruk ikke dette apparatet nær vann.
6. Rengjøres kun med en tørr klut.
7. Blokker ikke ventilasjonsåpningene. Må installeres i henhold til produsentens anvisninger.
8. Må ikke installeres nær varmekilder som radiatorer, varmeovner, komfyrer eller andre apparater (inkludert forsterkere) som produserer varme.
9. Handlinger som reduserer sikkerhetsintensjonen i det polariserte støpslet eller jordstøpslet må ikke utføres. Et polarisert støpsel har to plugger, den ene bredere enn den andre. Et jordnet støpsel har to plugger og en tredje jordingsplugg. Den brede pluggen eller den tredje pluggen er der med tanke på din sikkerhet. Dersom pluggene ikke passer inn i stikkkontakten, ta kontakt med en elektriker for å bytte den gamle kontakten.
10. Beskytt strømledningen slik at den ikke trækkes på eller kommer i klem, særlig støpslene, skjøteledninger og der hvor ledningene går ut fra apparatet.
11. Bruk kun tilbehør/ekstrautstyr spesifisert av produsenten.
12. Må kun benyttes med mobil enhet, reol, trefot, beslag eller bord som spesifisert av produsent eller solgt med apparatet. Når en mobil enhet benyttes, vær forsiktig når enheten/apparatet flyttes slik at den ikke velter og forårsaker personskade. 
13. Trekk ut støpslet ved tordenvær eller hvis apparatet ikke benyttes i lengre perioder.
14. All service må utføres av kvalifisert personell. Service er nødvendig når apparatet har blitt skadet, for eksempel dersom strømledningen eller støpslet er skadet, ved væskesøl eller hvis en gjenstand har falt inn i apparatet, hvis apparatet har blitt utsatt for regn eller fuktighet, ikke fungerer normalt eller har falt i gulvet.
15. Apparatet må ikke utsettes for drypp eller sprut, og sørg for at ingen væskefylte gjenstander som for eksempel vaser plasseres på apparatet.
16. For å koble apparatet fullstendig fra strømtilførselen, trekk støpslet ut fra stikkkontakten.
17. Støpslet på strømledningen må alltid være i god stand.
18. Batteriene må ikke utsettes for ekstrem varme fra for eksempel sol, brann eller liknende.



SYMBOLT MED ET LYNGLIMT OG EN PIL I EN LIKESIDET TREKANT BENYTTES FOR Å VARSLE BRUKEREN OM UISOLERT "FARLIG SPENNING" RUNDT PRODUKTET SOM KAN VÆRE KRAFTIG NOK TIL Å UTGJØRE EN RISIKO FOR ELEKTRISK STØT MOT MENNESKER.

ADVARSEL

FARE FOR ELEKTRISK STØT
— MÅ IKKE ÅPNES

ADVARSEL: FOR Å REDUSERE RISIKOEN FOR BRANN ELLER ELEKTRISK STØT, MÅ IKKE APPARATET UTSETTES FOR REGN ELLER FUKTIGHET.



UTROPSTEGNET I EN LIKESIDET TREKANT HAR TIL HENSILT Å VARSLE BRUKEREN OM VIKTIGE DRIFTS- OG VEDLIKEHOLDSMESSIGE (SERVICERE-LATERTE) ANVISNINGER I HÅNDBØKENE SOM LEVERES MED PRODUKTET.

SE MERKING UNDER PRODUKTET.

SOUNDSTICKS® III

Spesifikasjoner*

System

Frekvensområde 44Hz – 20kHz

Strømforbruk 4W inaktiv, 65W maksimum

Subbass

Signalomformer (1): 6" basshøytaler

Utgangseffekt forsterker: 20W RMS

Dimensjoner (B x H): 232mm x 258mm
(9 3/16" x 10 3/16")

Vekt: 2,2 kg

Satellitt

Signalomformere (4): 1" fullområde per kanal

Utgangseffekt forsterker: 10W RMS per kanal

Dimensjoner (B x H): 51mm x 254mm
(2" x 10")

Vekt: 0,7 kg

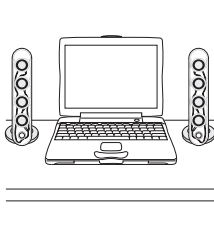
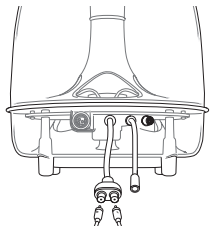
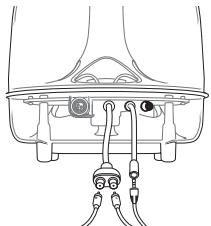
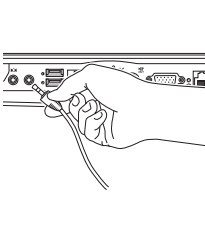
			
<p>Trinn 1. Plasser individuelle SoundSticks® III (satellitter) ved siden av monitoren/datamaskinen.</p>	<p>Trinn 2. Plasser subbassen som ønsket. En plassering under databordet vil gi best ytelse.</p>	<p>Trinn 3. Koble satellittkabler til den doble subbasskabelen. Koble også inngangskabelen til subbassen.</p>	<p>Trinn 4. Sett SoundSticks III-inngangskabelen inn i datamaskinen eller en annen lydenhet.</p>

Feilsøking

Symptom	Mulig årsak	Løsning
<p>Det kommer ikke lyd fra SoundSticks III-høytalersystemet.</p>	<p>Subbassen får ikke strøm.</p> <p>Strømadapterkontakten er satt inn feil.</p> <p>Ingen lyd eller for lav lyd.</p>	<p>Sørg for at strømforsyningen er tilkoblet et fungerende støpsel og at den er korrekt tilkoblet subbassen. Merk: Når subbassen får strøm, skal en LED-lampe lyse.</p> <p>Sett kontakten inn i subbassen med pilsymbolet pekende OPP.</p> <p>Rør ved lydnivå opp (+)-knappen på lydnivåkontrollsatellitten for å få lyden på igjen og/eller øke systemets lydnivå.</p> <p>Merk: Ved å røre lydnivå ned (-)-knappen senkes systemets lydnivå.</p> <p>Du demper lyden helt ved å røre lydnivåknappene (+) og (-) samtidig.</p>

*Disse spesifikasjonene kan endres uten forvarsel.

Veiledning For Oppsett

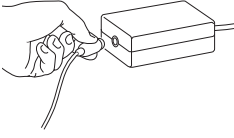
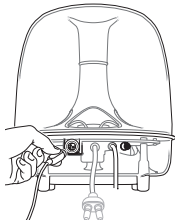
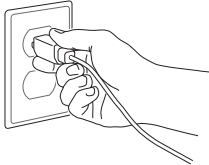
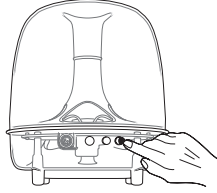
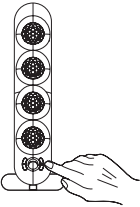
				
<p>Trinn 5. Koble strømkabelen til strømadapteren.</p>	<p>Trinn 6. Koble strømadapteren til subbassen.</p>	<p>Trinn 7. Sett strømledningen i støpselet.</p>	<p>Trinn 8. Trykk inn strømknappen ON/OFF (AV/PÅ). Enheten er på når LED-lampen lyser. Trykk på subbassknappen for volum/strøm PÅ/strøm AV. Enheten er på når LED-lampen lyser. Bruk subbassens volumknapp til å balansere subbassens volum med satellittenes volum.</p>	<p>Trinn 9. Juster lydnivået ved å røre ved "+"- og "-"-knappene. Du demper lyden helt ved å røre ved "+"- og "-"-knappene samtidig. Når lyden er helt dempet, kommer den på igjen hvis du rører ved en av knappene.</p>

www.harmanardon.com

Symptom	Mulig årsak	Løsning
<p>Det er ingen lyd fra subbassen, kun fra satellittene.</p>	<p>Subbassens lydnivå er stilt på minimum.</p>	<p>Vri subbassens lydnivåkontroll med klokka til lydnivået relativt sett er passe høyt.</p>
<p>Det er ingen lyd fra satellittene, kun fra subbassen.</p>	<p>Satellittene er ikke tilkoblet subbassen.</p>	<p>Sjekk koblingen fra satellittene til subbassen.</p>
<p>Høye frekvenser høres ulne ut.</p>	<p>Satellittene er ikke plassert riktig.</p>	<p>Plasser og vipp (vinkle) høyttalerne mot lytteren. Lyden fra satellittene er svært retningsstyrt på grunn av designen med fire elementers lineær oppstilling.</p>

Dette produktet er beregnet på å få strøm fra en listet strømforsyning merket "Class 2" (Klasse 2) med utgangsrate 16V likestrøm og minimum 1,5 A.

Tärkeitä turvaohjeita

1. Lue nämä ohjeet
2. Säilytä nämä ohjeet
3. Huomioi kaikki varoitukset
4. Seuraa kaikkia ohjeita
5. Älä käytä laitetta veden lähellä
6. Puhdista vain kuivalla liinalla
7. Älä peitä ilmanvaihtokanavia. Asenna valmistajan ohjeiden mukaisesti.
8. Älä asenna veden tai lämmönlähteiden, kuten pattereiden, lämmittimien, hellojen tai muiden laitteiden, lähellä.
9. Älä unohda polarisoidun tai maadoitetun pistokkeen tarkoitusta. Polarisoitulla pistokkeella on kaksi piikkiä, joista toinen on leveämpi. Maadoitetussa pistokkeessa on kaksi piikkiä ja kolmas maadoitushaara. Leveä piikki tai haara on sinun turvallisuutesi vuoksi. Jos mukana olevat pistokkeet eivät sovi pistorasiaasi, kysy sähkömieheltä korvaavaa pistoketta.
10. Suojaa virtajohtoa sen päälle astumiselta tai puristumiselta, erityisesti pistokkeiden, jatkojohtojen ja kohdalla sekä kohdalla, josta johto eroaa laitteesta.
11. Käytä vain valmistajan spesifoimia liitteitä/lisävarusteita.
12. Käytä ainoastaan valmistajan määrittelemää tai laitteen mukana myytävää kääryä, jalustaa, kolmijalkaa, kannatinta tai pöytää. Käytettäessä kääryä, ole varovainen liikuttaessasi kääryä/laiteyhdistelmää välttyäksesi kaatumisesta seuraavilta onnettomuuksilta.
13. Ota tämän laitteen pistoke pois pistorasiasta ukkosilmalla ja kun sitä ei käytetä pitkään aikaan.
14. Viittaa kaikki huolto koulutetuille huoltohenkilöille. Huoltoa tarvitaan, kun laite on vahingoittunut millä tavalla tahansa, kuten virtajohto tai pistoke on vahingoittunut, päälle on kaatunut nestettä tai muita tavaroita, laite on altistunut sateelle tai kosteudelle, se ei toimi normaalisti, tai se on pudotettu.
15. Älä altista tätä laitetta pisaroinnille tai loiskeille ja varmista, ettei mitään nesteillä täytettyä astiaa, kuten vaaseja, ole asetettu laitteen päälle.
16. Kytkeäksesi tämän laitteen täysin verkkovirrasta, irrota virtalähdejohton pistoke pistorasiasta.
17. Virtalähdejohton verkkovirtapistoke voi pysyä valmiiksi käytettävänä.
18. Älä altista paristoja tai akkuja auringonpaisteelle, tulelle tai muulle kuumuudelle.



KOLMION SISÄLLÄ OLEVA SALAMATUNNUS OSOITTAA, ETTÄ LAITTEEN SISÄLLÄ ON ERISTÄMÄTTÖMIÄ KOHTIA, JOIDEN SUURI JÄNNITE SAATTAA AIHEUTTAA VAARALLISEN SÄHKÖISKUN.

VAROITUS

SÄHKÖISKUN VAARA ÄLÄ
AVAA KOTELOA

VAROITUS: ÄLÄ ALTISTA LAITETTA SATEELLE TAI MUULLE KOSTEUEDELLE, SILLÄ NE SAATTAVAT AIHEUTTAA TULIPALON TAI SÄHKÖISKUN.



KOLMION SISÄLLÄ OLEVA HUUTOMERKKI OSOITTAA, ETTÄ PAKKAUKSESSA ON ERITYISEN TÄRKEITÄ KÄYTTÖ- TAI HUOLTO-OHJEITA KOHTEESEEN LIITTYEN.

HUOMIOI LAITTEESSA OLEVAT VAROITUSMERKINNÄT.

SOUNDSTICKS® III

Tekniset tiedot*

Järjestelmä

Taajuusvaste: 44Hz – 20kHz
Virrankulutus: 4W ilman signaalia, 65W maksimi

Subwoofer

Elementti (1): 6" bassokaiutin
Vahvistimen lähtöteho: 20W RMS
Mitat (L x K): 232 mm x 258 mm
Paino: 2,2 kg

Satelliitit

Elementit (4): 1" kokoäänialue kanavaa kohti
Vahvistimen lähtöteho: 10W RMS kanavaa kohti
Mitat (L x K): 51 mm x 254 mm
Paino: 0,7 kg

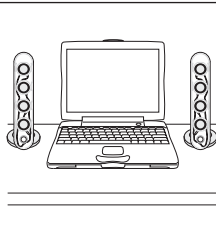
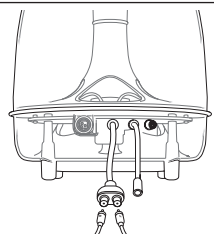
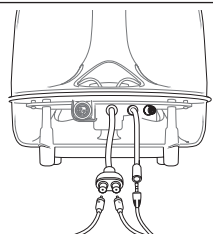
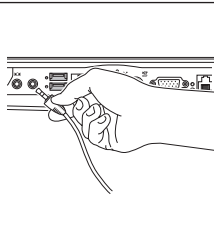
			
<p>Vaihe 1. Aseta SoundSticks® III -satelliitit monitorin/tietokoneen viereen.</p>	<p>Vaihe 2. Aseta subwoofer haluamallasi tavalla. Sijoitus pöydän alle antaa parhaan suorituskyvyn.</p>	<p>Vaihe 3. Kytke satelliitikaapelit subwooferin kaksoiskaapeliin. Kytke lisäksi tulokaapeli subwooferin tulokaapeliin liittimeen.</p>	<p>Vaihe 4. Kytke SoundSticks III -tulokaapeli tietokoneeseen tai muuhun äänilaitteeseen.</p>

Vianetsintä

Oire	Mahdollinen ongelma	Ratkaisu
<p>SoundSticks III -kaiutinjärjestelmästä ei kuulu ääntä.</p>	<p>Subwoofer ei saa virtaa.</p> <p>Muuntajan liitin ei ole oikein kiinnitetty.</p> <p>Äänenvoimakkuus pois tai liian hiljaisella.</p>	<p>Varmista, että muuntaja on kiinni verkkojännitteessä ja se on liitetty oikein subwooferiin. Huomaa: Kun subwoofer saa virtaa, virta-LED:in tulisi syttyä.</p> <p>Aseta liitin subwooferiin niin, että nuolikuvi osoittaa YLÖS.</p> <p>Poista järjestelmän mykistys ja/tai nosta äänenvoimakkuutta koskettamalla äänenvoimakkuuden "YLös" (+) -kosketinta.</p> <p>Huomaa: Äänenvoimakkuuden "Alas" (-) -koskettimen koskeminen laskee järjestelmän äänenvoimakkuutta.</p> <p>Näppäimien (+) ja (-) koskettaminen samanaikaisesti mykistää järjestelmän.</p>

*Nämä tiedot voivat muuttua ilman eri ilmoitusta.

Helppo Asetusopas

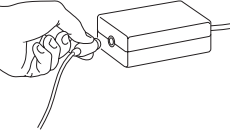
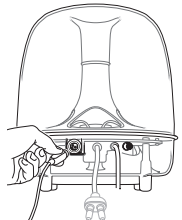
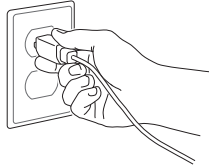
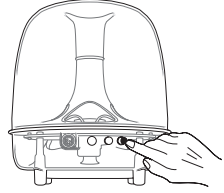
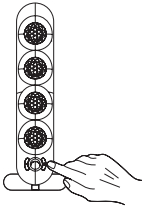
				
<p>Vaihe 5. Liitä virtajohto muuntajaan.</p>	<p>Vaihe 6. Liitä muuntaja subwooferiin.</p>	<p>Vaihe 7. Liitä virtajohto pistorasiaan.</p>	<p>Vaihe 8. Paina virtanäppäintä. Laite on päällä kun LED palaa. Paina subwooferin äänenvoimakkuussäädintä/ virtanäppäintä. Laite on päällä, kun LED-valo palaa. Käytä subwooferin äänenvoimakkuussäädintä tasapainottamaan subwooferin äänenvoimakkuus satelliitin äänenvoimakkuuden kanssa.</p>	<p>Vaihe 9. Säädä äänenvoimakkuutta koskettamalla näppäintä + tai -. Molempien näppäimien koskettaminen mykistää äänen. Kun ääni on mykistetty, kumman tahansa näppäimen koskettaminen poistaa mykistykseen.</p>
www.harmanardon.com				
<p>Oire</p>	<p>Mahdollinen ongelma</p>	<p>Ratkaisu</p>		
<p>Ei ääntä subwooferista, vain satelliiteista. Ei ääntä satelliiteista, vain subwooferista. Korkeat taajuudet kuulostavat tukkoisilta</p>	<p>Subwooferin äänenvoimakkuus asetettu minimiin. Satelliittejä ei liitetty subwooferiin. Satelliitit sijoitettu väärin.</p>	<p>Kierrä subwooferin äänenvoimakkuuden säädintä myötöpäivään, kunnes suhteellinen äänenvoimakkuus on oikea. Tarkista satelliittien kytkentä subwooferiin. Sijoita ja kallista kaiuttimet kuuntelijaa kohti. Satelliittien ääni on erittäin suuntaava, koska niiden rakenne on 4-elementtinen lineaarisarja.</p>		

Tuotteen virta on suunniteltu otettavaksi hyväksytystä, pistorasiaan kytkettävästä muuntajasta, jossa on merkintä "Class 2" ja lähtöjännite 16V väh. 1,5 A virralla.

중요 안전 지침

1. 이 설명서를 잘 읽으십시오.
2. 이 설명서를 보관하십시오.
3. 모든 경고사항에 유의하십시오.
4. 모든 지침사항을 지키십시오.
5. 물 가까이에서 이 기구를 사용하지 마십시오.
6. 건조한 형겅으로만 닦으십시오.
7. 통풍구를 막지 마십시오. 제조자의 설명서대로 설치하십시오.
8. 열을 방출하는 라디에이터, 난방기, 스토브, 기타 기구 (앰플리 파이어 포함) 등 열 방사원 가까이에 설치하지 마십시오.
9. 안전용 편광이나 접지된 플러그를 분해하지 마십시오. 편광된 플러그는 두개의 날이 있으며 한개는 다른 한개보다 더 넓습니다. 접지된 플러그는 두개의 날이 있으며 세번째의 접지 날이 있습니다. 넓은 날이나 세번째 날은 안전을 위한 것입니다. 제 공된 플러그가 전기 코드에 맞지 않는다면 전기공을 불러 맞춰 않는 코드를 바꾸십시오.
10. 전기출위로 걸거나 찌르지 말고 특히 플러그, 용기, 기구에서 나오는 부분을 특히 조심하십시오.
11. 제조자가 명시한 부착물/액세서리만을 사용하십시오.
12. 제조자가 명시한 카트, 스탠드, 삼각대, 브래킷, 테이블이나 기구와 함께 판매되는 것만을 사용하십시오. 카트를 사용할때는 카트/기구를 함께 움직일때 부상당하거나 옆으로 넘어지는 것에 조심하십시오.
13. 천동번개가 칠때나 오랫동안 사용하지 않을때는 기구의 플러그를 뽑으십시오.
14. 기구 서비스는 자격있는 수리공에게 요청하십시오. 전기 코드나 플러그 파손, 액체나 물체의 기구안으로의 침습, 비나 습기 노출, 정상적으로 작동안됨, 또는 떨어뜨린 경우등 기구가 파손됐을때 서비스가 필요함니다.
15. 액체의 흐름이나 튀는 것에 기구를 노출시키지 말고 물병등 액체라 가득 찬 물건을 기구위에 올려놓지 마십시오.
16. AC 전원으로부터 기구를 완전히 차단시키기 위해서는 AC박스로부터 기구의 전기 코드 플러그를 뽑으십시오.
17. 전원 플러그는 곧 작동할 수 있도록 준비되어 있어야 합니다.
18. 태양광선이나 화재등 과도한 열에 배터리를 노출시키지 마십시오.



등면 삼각형내의 번개 모습이 있는 화살표 심볼은 제품 내에서 사용자에게 전기 쇼크를 줄 수 있을지 모르는 비절연된 "전압위험"의 존재를 경고하기 위한 것입니다.

주의

감전 위험
열지 마시오

경고: 화재나 전기 쇼크의 위험성을 줄이기 위하여 이 기구를 비나 습기에 노출시키지 마십시오.



등면 삼각형내의 느낌표는 제품과 함께 제공된 중요한 사용 및 수리 (서비스) 지침서를 알리기 위한 것입니다.

제품 맨 아래의 표시를 참조하십시오.

SOUNDSTICKS® III

세부사양*

시스템
주파수 범위 44Hz - 20kHz
전원 사용량: 4W 미동작시, 65W 최대

서브우퍼

트랜스듀서 (1): 6" 우퍼
앰프 출력 전원: 20W RMS
크기 (넓이 x 높이): 9-3/16" x 10-3/16"
(232mm x 258mm)

중량: 4 파운드 (2.2kg)
위성스피커
트랜스듀서 (4): 채널당 1" 풀레인지 드
라이버
앰프 출력 : 각 채널 당 10W RMS
크기 (넓이 x 높이): 2" x 10"
(51mm x 254mm)
중량: 1.5 파운드 (0.7kg)

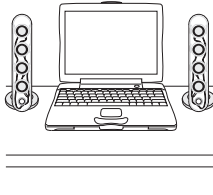
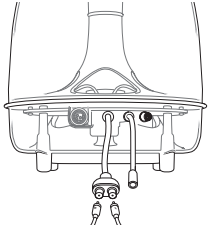
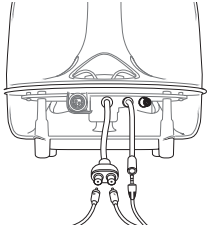
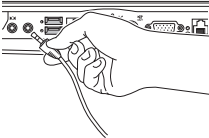
			
<p>제 1 단계. 개별의 SoundSticks® III (위성)를 모니터/컴퓨터 옆에 놓습니다.</p>	<p>제 2 단계. 서브우퍼를 원하는 자리에 놓습니다. (책상 아래에 놓는 것이 가장 최고의 성능을 제공합니다.)</p>	<p>제 3 단계. 위성 케이블을 이중 서브우퍼 케이블에 연결합니다. 입력 케이블은 서브우퍼 입력 케이블 잭에 연결합니다.</p>	<p>제 4 단계. SoundSticks III 입력 케이블을 컴퓨터나 다른 오디오 기기에 삽입합니다.</p>

고장수리

증상	가능 문제점	해결책
<p>SoundSticks III 스피커 시스템에서 소리가 나지 않는다.</p>	<p>서브우퍼에 전원이 연결되지 않았 습니다.</p> <p>전원 어댑터가 제대로 삽입되지 않 았습니다.</p> <p>볼륨이 없거나 매우 낮은 볼륨입 니다.</p>	<p>연결된 전원에 전기가 통하고 있는지 확인하고 서브우퍼에 제대로 연결되어 있는지 확인합니다. 참고: 서브우퍼에 전원이 들어와 있으면 전원 LED 가 켜져 있어야 합니다.</p> <p>전원 아답터 잭을 화살표 위로 향하게 하여 서브우퍼 안으로 넣 습니다.</p> <p>볼륨 조절 위성의 볼륨 “업” (+) 패드를 만져 소리 불능을 해제 하거나 시스템 볼륨을 올립니다. 참고: 볼륨 “다운” (-) 패드를 만지면 시스템 볼륨이 작아짐.</p> <p>(+) 와 (-) 볼륨 패드를 동시에 만지면 시스템에 소리가 나지 않 습니다.(뮤트기능)</p>

* 이 세부사양은 통지없이 변경될 수 있습니다.

쉬운 설치 안내

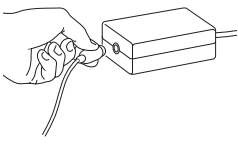
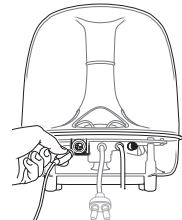
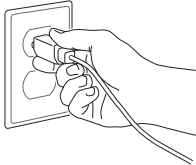
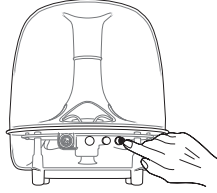
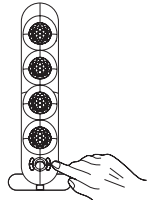

				
<p>제 5 단계. SoundSticks III 어댑터와 전원케이블을 연결합니다.</p>	<p>제 6 단계. 전원 어댑터를 서브우퍼에 연결합니다.</p>	<p>제 7 단계. 전원 코드를 벽 소켓에 연결합니다.</p>	<p>제 8 단계. 전원 스위치 ON/OFF 를 누릅니다. LED 가 켜지면 기기가 동작이 됩니다. 서브우퍼 볼륨 손잡이/전원 ON/OFF 단추를 누릅니다. LED가 켜질 때 기기가 켜집니다. 서브우퍼 볼륨 손잡이를 사용하여 위성의 볼륨과 서브우퍼의 볼륨을 비교합니다.</p>	<p>제 9 단계. 볼륨은 + 이나 - 스위치를 만져 조절합니다. + 와 - 스위치를 함께 만지면 오디오 소리가 나지 않습니다.(뮤트상태). 두 개 중 하나를 만지면 다시 소리가 나게 됩니다.</p>
<p>www.harmanardon.com</p>				
<p>증상</p>	<p>가능 문제점</p>	<p>해결책</p>		
<p>서브우퍼에서 소리가 나지 않고 위성에서만 소리가 남. 위성에서 소리가 나지 않고 서브우퍼에서만 소리가 남. 고 주파수 소리가 분명하지 않고 둔탁하게 들림.</p>	<p>서브우퍼 볼륨 조절이 최소로 되어 있습니다. 위성이 서브우퍼에 연결이 되어있지 않습니다. 위성이 올바르게 위치해 있지 않습니다.</p>	<p>서브우퍼 볼륨 조절을 시계방향으로 볼륨 수준이 알맞게 될 때까지 돌립니다. 위성스피커에서 서브우퍼 까지의 연결을 확인합니다. 위성스피커를 청취자를 향해 위치해 놓고 기울여 보십시오 (각도 조절) 위성으로부터의 소리는 매우 방향적인데 이는 4-요소 일직선 배열 설계 때문입니다.</p>		

이 제품에 기재되어 있는 “클래스 2”로 표시된 전원 플러그-인은 AC전기로 사용되도록 의도되었으며 출력은 16V DC 최소 1.5A 임.

安全上のご注意

- この説明をお読みください。
- この説明書は、いつでも手の届くところに保管してください。
- 説明書に従って使用してください。
- すべての説明には、従ってください。
- 機を水または水気のある場所の近くで使用しないでください。
- 拭き取りの際はかならず乾いた布を使用してください。
- 通気口を塞がないでください。製造元の説明に従って取り付けを行ってください。
- ラジエータ、温風の排気口、ストーブ(アンプを含む)、その他温熱が発生する熱源の近くに設置しないでください。
- ポラライズ型コンセントや接地極つきコンセントの安全機能を無効にしないでください。ポラライズ型コンセントの歯は一方が他方よりも幅広くなっています。接地極つきコンセントには、接地用の3つ目の歯がついています。幅広い方の歯または3つ目の接地用歯は、安全のために付属しています。付属のコンセントが差し込み口に入らない場合は、電気事業者に相談の上、古い型のコンセントを交換してください。
- コンセントのケーブルが踏まれたり挟まれたりすることのないように電源コードを保護してください。特に差し込み部分と、汎用レセプタクルや機器からでている部分にも注意してください。
- 付属品、アクセサリは、製造業者が指定したもののみを使用してください。
- 製造業者が指定したカート、スタンド、三脚、ブラケット、テーブルのみを使用してください。または機器に付属しているものを使用してください。特にカートを使用する場合は、転ばないように、カートと機器の接合部分に注意してください。
- 雷を伴う悪天候または長期間使用しない場合は、本機の電源コードをコンセントから抜いてください。
- 設備点検は認定サービス店にお問い合わせください。電源コードやプラグの破損、液体がこぼれた場合、物体が装置の上に落ちた場合、雨や水で濡れた場合、正常に作動しない場合、あるいは落とした場合など、装置が破損した場合には整備点検が必要です。
- 本機を水滴にさらさないでください。花瓶など水を入れた容器などを本機に置かないでください。
- 完全に本機のAC主電源を切るには、電源コードをコンセントから外してください。
- 電源コードのメインコンセントは簡単に使用できるようにしておく必要があります。
- バッテリーを直射日光、火気などの高熱にさらさないでください。



 <p>この表示を無視して誤った取り扱いをすると、人が死亡または重傷を負う可能性が想定される内容を示しています。</p>	<h3>要注意</h3> <p>感電の危険 開封厳禁</p> <p>*警告：静電気の影響により静電放電が生じた後、本製品の電源をリセットの必要が発生する場合があります。</p>	 <p>この表示を無視して、誤った取り扱いをすると、人が傷害を負う可能性が想定される内容および物的損害のみの発生が想定される内容を示しています。</p>
<p>製品の底にあるマークを確認してください。</p>		

SOUNDSTICKS® III

仕様

周波数特性: 44Hz - 20kHz
消費電力: 非使用時4W、最大65W

サブウーファー

トランスデューサー: 6インチ×1
ウーファーアンプ出力: 20W RMS
寸法: 直径232mm 高さ258mm
重量: 2.2kg

サテライトスピーカー

トランスデューサー: 1インチ×4
フルレンジアンプ出力: 10W RMS×2
寸法: 直径51mm 高さ254mm
重量: 0.7kg×2

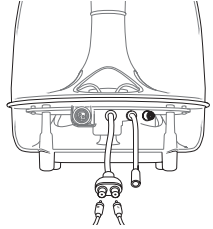
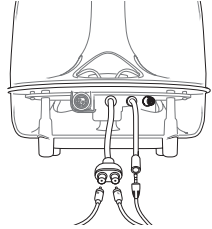
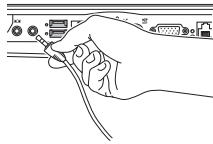
			
<p>ステップ1: モニター/コンピュータの横に各 SoundSticks® III のサテライトスピーカー ツチボリュームを搭載している方を向かって右側に設置してください。</p>	<p>ステップ2: サブウーファーはどこに置いても構いませんが、机の下に設置すると最適パフォーマンスを実現できます。</p>	<p>ステップ3: サテライトケーブルを2股サブウーファーケーブルに接続します。さらに、入力ケーブルをサブウーファー入力ケーブルジャックに接続します。</p>	<p>ステップ4: サブウーファー直出しのオーディオケーブルをコンピュータやオーディオ機器のヘッドホン端子や外部出力端子に接続します。</p>

トラブルシューティング

トラブル状況	可能性のある問題点	解決策
<p>SoundSticks® III スピーカーシステムから音が聞こえない。</p>	<p>サブウーファーに電源が入っていない。 電源アダプタがしっかり接続されていない。 音が出ない、または音量が低い。</p>	<p>ACアダプタと電源コードがコンセントとサブウーファーにしっかり接続していることを確認します。注: サブウーファーに電源が入っていることは、LEDが点灯することで確かめられます。</p> <p>矢印とUPという文字が上を向くように差し込みます。</p> <p>ミュートの解除、またはシステム音量を上げるには サテライトの音量調整UP(+)パッドに触れて下さい。</p> <p>注: Down (-) パッドに触れると、システム音量が下がります。(+)と(-)パッドに同時に触れると、システムをミュートします。</p>

*これら仕様は事前通知なしに変更される場合がありますのでご了承ください。

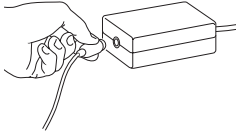
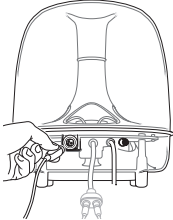
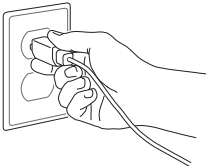
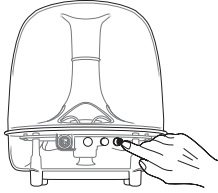
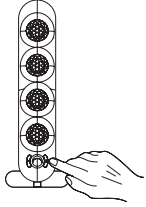
				
<p>ステップ5: 電源コードをACアダプタに接続します。</p>	<p>ステップ6: ACアダプタをサブウーファーに接続します。</p>	<p>ステップ7: 電源コードをコンセントに接続します。</p>	<p>ステップ8: 電源ON/OFFボタンを押します。電源が入るとLEDが点灯します。電源ON/OFFボタンはサブウーファーの音量コントロールを兼ねています。サブウーファーの音量コントロール兼電源ON/OFFボタンを押します。ユニットに電源が入るとLEDが点灯します。サブウーファーの音量コントロールで、サブウーファーの音量とサテライトの音量とのバランスを調整してください。</p>	<p>ステップ9: (+)または(-)ボタンに触れて音量レベルを調節します。(+)と(-)の両方のボタンに触れると、音声がミュートになります。ミュートの状態でいずれかのボタンに触れると、ミュートが解除されます。</p>

トラブル状況	可能性のある問題点	解決策
<p>サテライトから音が聞こえるが、サブウーファーからは聞こえない。</p> <p>サブウーファーからは音が聞こえるが、サテライトからは聞こえない。</p> <p>音がこもって聞こえる。</p>	<p>サブウーファーの音量コントロールが最低に設定されている。</p> <p>サテライトがサブウーファーに接続されていない。</p> <p>サテライトを正しい位置や角度で設置していない。</p>	<p>適当な音量になるまでサブウーファーの音量コントロールを時計方向に回します。</p> <p>サテライトがサブウーファーにしっかりと接続されていることを確かめます。</p> <p>サテライトスピーカーには指向性があります。設置する高さによっては角度を調整してリスナーに対し真正面を向く様に調整、設置して下さい。この時、正しいステレオ感を得るために、左右正しく適度な間隔を開けて設置してください。</p>

本製品は、「クラス2」のマーキングがあり直流16Vで電流1.5A以上の出力定格を持つ指定の直接差込式電源ユニットで電源を供給するように設計されています。

重要安全说明

1. 务必阅读该使用说明。
2. 务必妥善保存该使用说明。
3. 务必留心所有的警告。
4. 操作时请务必遵循使用说明。
5. 请勿使该设备靠近水。
6. 仅使用干燥的棉布清洁该设备。
7. 请勿堵塞任何通风口。安装操作请务必遵循生产商的指示进行。
8. 请勿将设备安装于热源附近, 包括散热器、储热器、加热器以及任何可能产生热量的设备 (包括增热器)。
9. 请勿违反极性 or 接地插头的安全准则。极性插头有两个插片, 其中一片较宽。接地插头含有两个插片, 第三个为插脚。较宽的插片及插脚的设计是为了保证安全性。如果配备的插头不适配您的插座, 请咨询电工以便替换旧的插座。
10. 小心保护电源线, 以防其被踩踏或掐折, 尤其是插头、电源插座及其与设备的连接点处。
11. 仅使用生产商指定的配附件。
12. 仅使用生产商指定的, 或同该设备搭配出售的装载车、支台、三脚架、支托或支桌。当使用装载车时, 请小心地共同移动车与设备, 避免造成翻倒碰撞。
13. 在雷雨天或长时间不使用的状况下, 请拔除设备电源。
14. 当设备以各种方式被损坏时, 譬如电源线或插头出现破损, 有液体溢出, 物件掉落至设备内, 设备被曝露于潮湿或雨水环境中, 设备运转不正常或被碰摔等, 请寻求有资格的维修人员来进行维修操作。
15. 请勿使该设备接触水滴或溅起的水。请勿将花瓶等盛水的器具摆放于设备之上。
16. 欲将设备从AC电源完全断开, 请将电源线插头从AC插座中拔除。
17. 电源线的主插头应随时保持可操作性。
18. 请勿将电池曝露于过热的环境中, 如阳光、火源或类似的状况。



等边三角形中箭头标志的闪烁灯, 是为了警告用户产品的外壳内存在未绝缘的“危险电压”, 幅度可能造成用户触电的危险。

要注意

感の危
封禁

警告: 为降低火灾或电击的风险, 请勿将设备曝露于雨水或潮湿的环境中。



等边三角形内的感叹号是为了警告用户, 产品附带的使用说明中含有该重要的操作指令或维修指令。

品の底にあるマークを してください。

SOUNDSTICKS® III

规格*

系统

频率范围: 44Hz-20KHz
功率消耗: 闲置时4W, 最高65W

低音炮

传感器(1): 6" 低音单元
放大器输出功率: 20W RMS
尺寸(宽x高): 9-3/16" x 10-3/16"
(232毫米x 258毫米)
重量: 4 lb (2.2kg)

卫星音箱

传感器(4): 每频道1" 全音域
放大器输出功率: 每声道10W RMS
尺寸(宽x高): 2" x 10" (51毫米x254毫米)
重量: 1.5 lb (0.7kg)

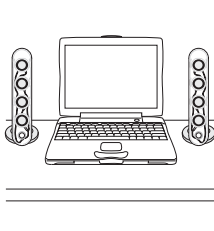
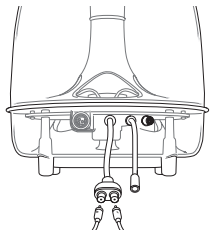
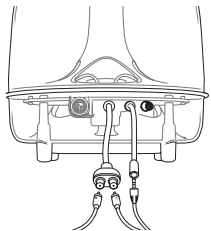
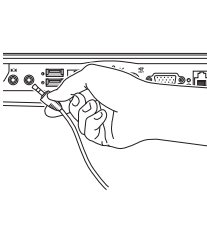
			
<p>第一步, 请将独立的 SoundSticks® III(卫星音箱)放置在显示器/电脑的旁边。</p> <p>1. Place individual (satellites) beside monitor/computer.</p>	<p>第二步, 将低音炮放置在理想的位置, 置于书桌下方效果尤佳。</p>	<p>第三步, 将小音箱线与双接口低音炮线相连接。同时将输入线插入低音炮输入插孔。</p>	<p>第四步, 将SoundSticks III 输入电缆插入电脑或其它音频设备。</p>

故障排除

故障问题	可能的造成原因	解决方案
SoundSticks III水晶音箱系统不发声	<p>低音炮电源未接。</p> <p>电源适配器插头没有正确插入。</p> <p>音量未开或音量太小。</p>	<p>确保电源供电正常, 低音炮接电正确。请注意: 当低音炮电源接通时, LED显示屏会发亮。</p> <p>将箭头指向UP的插头插入低音炮。</p> <p>轻触卫星音箱上的音量控制(+)键以解除静音, 和/或增大系统音量。</p> <p>注意: 降低系统音量请轻触音量控制(-)键。</p> <p>同时按下(+)和(-)两个音量控制键即可静音。</p>

*以上规格如有变更, 恕不另行通知。

水晶音箱轻松安装指南

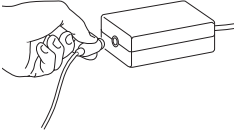
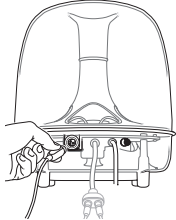
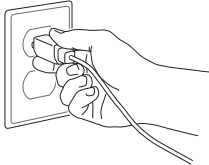
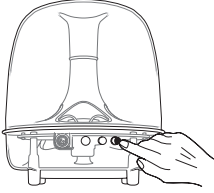
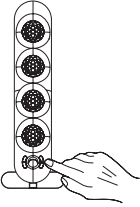
				
<p>第五步, 将电源插头插入电源适配器。</p>	<p>第六步, 将电源适配器插入低音炮。</p>	<p>第七步, 将电源插头插入墙内基座。</p>	<p>第八步, 按下电源ON/OFF键, LED显示屏亮表示设备已开启。按低音炮音量旋钮/电源开关按钮。二极管灯亮起, 表示装置开启。调节低音炮音量旋钮, 使低音炮音量与小音箱音量均衡。</p>	<p>第九步, 音量控制, 轻按(+)增加音量, (-)降低音量。在两个按钮上同时按即可静音, 之后任按其中一个来解除静音。</p>
www.harmanardon.com				
<p>故障问题</p>	<p>可能的造成原因</p>	<p>解决方案</p>		
<p>仅有卫星音箱发声, 低音炮不发声。 仅有低音炮发声, 卫星音箱不发声。 高频声响音色憋闷。</p>	<p>低音炮音量控制设置在最小。 卫星音箱没有与低音炮连接。 低音炮摆放位置不佳。</p>	<p>调节低音炮的音量控制钮, 直至音量大小适中。 检查卫星音箱与低音炮之间的连接。 调节扬声器的位置和仰角, 使其朝向用户。卫星音箱采用四元线性阵列设计, 声音具有极佳的定向性</p>		

该产品使用标准B类直接插入式导电片, 额定输出16V, 最低1.5A直流电。

Правила техники безопасности

1. Прочтите эти инструкции.
2. Сохраните эти инструкции.
3. Соблюдайте все меры предосторожности.
4. Выполняйте все инструкции.
5. Не используйте устройство вблизи воды.
6. Очищайте только сухой тканью.
7. Не закрывайте вентиляционные отверстия. Устанавливайте в соответствии с указаниями изготовителя.
8. Не устанавливайте устройство вблизи источников тепла - радиаторов, обогревателей, печей и других приборов (включая усилители), от которых исходит тепло.
9. Не вскрывать поляризованную вилку или вилку, имеющую контакты заземления! Один из контактов поляризованной вилки шире другого. Вилка с заземлением имеет два силовых и один заземляющий контакт. Более широкий контакт или контакт заземления предназначены для снижения риска поражения электрическим током. В случае, если вилка шнура питания не подходит к Вашей сетевой розетке, проконсультируйтесь со специалистом для замены Вашей сетевой розетки.
10. Размещайте шнур питания таким образом, чтобы он не мешал ходить и не оказался заземленным, особенно в месте входа в вилку, вблизи розетки или в точке выхода из устройства.
11. Используйте только указанные изготовителем дополнительные приспособления и аксессуары.
12. Устанавливайте только на тележке, стойке, треноге, кронштейне или подставке, указанной изготовителем или входящей в комплект устройства. Если используется тележка, при перемещении проявляйте осторожность и следите за тем, чтобы она не опрокинулась.
13. Отключайте устройство от сети на время грозы или когда устройство не планируется использовать в течение длительного времени.
14. Любой ремонт или обслуживание должен производить только специализированный персонал. Ремонт или обслуживание необходимы при любых повреждениях, например, повреждении шнура или вилки, попадании внутрь устройства жидкости или посторонних предметов, попадании устройства под дождь или во влажную среду, а также при нарушениях в работе или падении.
15. Следите за тем, чтобы на устройство не попадали капли или брызги, и не ставьте на устройство наполненные жидкостью предметы, например, вазы.
16. Чтобы полностью обесточить устройство, отключите шнур питания от розетки сети.
17. Следите за тем, чтобы аккумуляторы не подвергались сильному тепловому воздействию, например, от солнечных лучей, камина и других источников тепла.
18. Не допускать повреждений вилки шнура питания!



Хранение, транспортирование, ресурс, утилизация.

Устройство рекомендуется хранить в складских или домашних условиях по группе "Д" ГОСТ 15150 и при необходимости транспортировать любым видом гражданского транспорта в имеющейся индивидуальной потребительской таре по группе "Ж2" ГОСТ 15150 с учетом ГОСТ Р 50905 п.4.9.5. Место хранения (транспортировки) должно быть недоступным для попадания влаги, прямого солнечного света и должно исключать возможность механических повреждений.

Устройство не содержит вредных материалов и безопасно при эксплуатации и утилизации (кроме сжигания в непригодных условиях). Элементы питания должны утилизироваться согласно местному законодательству по охране окружающей среды.

Гарантии поставщика Устройство SoundSticks III соответствует утвержденному образцу.

Изготовитель гарантирует соответствие устройства требованиям ГОСТ Р МЭК 60065-2002, ГОСТ Р 51318.14.1-99, ГОСТ 22505-97, ГОСТ Р 51515-99, ГОСТ Р 51317.3.2-99, ГОСТ Р 51317.3.3-99. При соблюдении владельцем правил эксплуатации, изложенных в настоящей Инструкции, устройство обеспечивает безопасность и электромагнитную совместимость в полном объеме требований, подлежащих

обязательной сертификации в системе ГОСТ Р, не оказывает вредного воздействия на окружающую среду и человека и признано годным к эксплуатации.

Устройство имеет гарантийный срок эксплуатации 12 месяцев с момента покупки без учета времени пребывания в ремонте при соблюдении правил эксплуатации. Право на гарантию дается при заполнении сведений прилагаемого гарантийного талона. Гарантийные обязательства не распространяются на перечисленные ниже принадлежности изделия, если их замена предусмотрена конструкцией и не связана с разборкой изделия: монтажные приспособления, документацию, прилагаемую к изделию.

Наименование: SoundSticks® III

(Зарегистрированная торговая марка).

Изготовитель: Хармак Интернешнел Компани Юридический адрес изготовителя: 250 Кроссвейз Парк Драйв, Вудбери, Нью Йорк 11797 США.

Страна изготовления Китая.

Импортер: ООО "ИЗУМРУД" 107497, г. Москва, ул. Иркутская, д. 11, корп. 1



СИМВОЛ МОЛНИИ В РАВНОСТОРОННЕМ ТРЕУГОЛЬНИКЕ ПРЕДУПРЕЖДАЕТ ПОЛЬЗОВАТЕЛЕЙ О НАЛИЧИИ НЕИЗОЛИРОВАННОГО ОПАСНОГО НАПРЯЖЕНИЯ ВНУТРИ ИЗДЕЛИЯ, ДОСТАТОЧНО ВЫСОКОГО, ЧТОБЫ ПРЕДСТАВЛЯТЬ РИСК НАНЕСЕНИЯ ТРАВМЫ.

ВНИМАНИЕ!

РИСК ПОРАЖЕНИЯ ЭЛЕКТРИЧЕСКИМ ТОКОМ!
НЕ ВСКРЫВАТЬ!

ВНИМАНИЕ! ВО ИЗБЕЖАНИЕ ПОРАЖЕНИЯ ЭЛЕКТРИЧЕСКИМ ТОКОМ НЕ ПОДВЕРГАЙТЕ УСТРОЙСТВО ВОЗДЕЙСТВИЮ ДОЖДЯ ИЛИ ВЛАГИ.



СИМВОЛ С ВОСКЛИЦАТЕЛЬНЫМ ЗНАКОМ В РАВНОСТОРОННЕМ ТРЕУГОЛЬНИКЕ ПРЕДНАЗНАЧЕН ДЛЯ ТОГО, ЧТОБЫ ПРИВЛЕЧЬ ВНИМАНИЕ ПОЛЬЗОВАТЕЛЕЙ К ВАЖНЫМ ИНСТРУКЦИЯМ ПО ИСПОЛЬЗОВАНИЮ ИЛИ ОБСЛУЖИВАНИЮ ОБОРУДОВАНИЯ В ПРИЛАГАЮЩЕМСЯ К ИЗДЕЛИЮ РУКОВОДСТВЕ.

СМ. МАРКИРОВКУ НА НИЖНЕЙ ЧАСТИ УСТРОЙСТВА.

SOUNDSTICKS® III

Технические характеристики*

Система
 Частотный диапазон: 44Гц – 20 кГц
 Потребляемая мощность: 4Вт в режиме ожидания, 65 Вт макс

Сабвуфер
 Динамик (1): 6" НЧ-громкоговоритель
 Выходная мощность усилителя: 20 Вт RMS
 Размеры (В*Ш): 232мм x 258мм
 Вес: 2,2 кг

Сателлит
 Динамики(4): 1" широкополосные
 Выходная мощность усилителя: 10Вт RMS на канал
 Размеры (В*Ш): 51мм x 254мм
 Вес: 0,7 кг

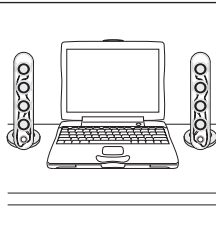
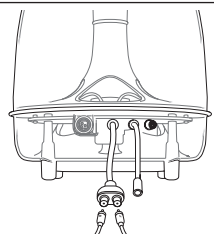
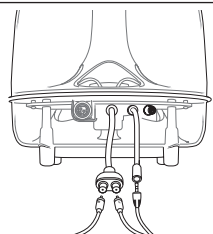
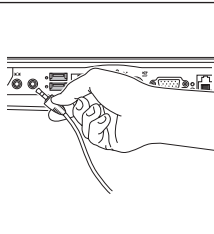
			
<p>Шаг 1 Расположите колонки SoundSticks® III возле монитора/компьютера</p>	<p>Шаг 2 Расположите сабвуфер как вам удобно. Наиболее оптимальным будет его расположение под столом</p>	<p>Шаг 3 Подключите кабели громкоговорителей к соответствующим разъемам сабвуфера. Кабель источника сигнала должен быть подключен ко входному разъему сабвуфера.</p>	<p>Шаг 4 Подключите входной кабель SoundSticks III к компьютеру или другому устройству</p>

Неисправности и их устранение

Признак	Возможная причина	Решение
<p>Отсутствует звук акустической системы SoundSticks III</p>	<p>Отсутствует питание сабвуфера</p> <p>Адаптер питания подключен неправильно.</p> <p>Громкость отключена или установлена низкая громкость</p>	<p>Убедитесь, что блок питания подключен к исправной сетевой розетке и правильно подключен к сабвуферу. Замечание: При включенном сабвуфере СИД питания должен гореть.</p> <p>Вставьте разъем со стрелкой, указывающей вверх, к сабвуферу.</p> <p>Коснитесь кнопки увеличения громкости "Вверх" (+) для включения звука и/или увеличения уровня громкости системы.</p> <p>Примечание: Касание кнопки уменьшения громкости "Вниз" (-) уменьшает громкость системы. Одновременное касание кнопок (+) и (-) отключает звук.</p>

*Данные технические характеристики могут быть изменены без уведомления.

Руководство По Установке

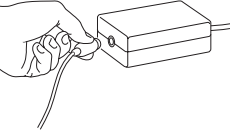
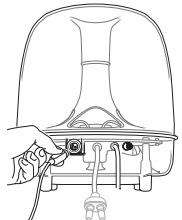
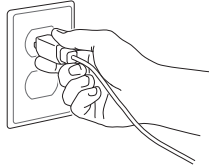
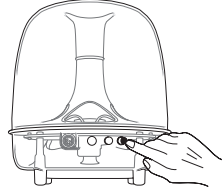
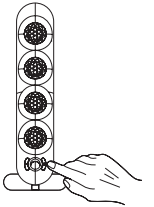
				
<p>Шаг 5 Подключите кабель питания к адаптеру источника питания</p>	<p>Шаг 6 Подключите адаптер источника питания к сабвуферу</p>	<p>Шаг 7 Подключите кабель питания к розетке</p>	<p>Шаг 8 Нажмите кнопку ВКЛ/ВЫКЛ питания. Нажмите кнопку питания/регулятора громкости сабвуфера. Во включенном режиме светится светодиод. Регулятором громкости установите необходимый уровень громкости сабвуфера.</p>	<p>Шаг 9 Выполните регулировку громкости кнопками + или -. Одновременное касание кнопок + и - отключает звук. При отключенном звуке, касание любой кнопки снова включает звук.</p>

www.harmanardon.com

Признак	Возможная причина	Решение
Отсутствует звук от сабвуфера, только от колонок сателлитов.	Установлена минимальная громкость сабвуфера.	Поверните регулятор громкости сабвуфера по часовой стрелке до достижения необходимого уровня громкости.
Нет звука от сателлитов, только от сабвуфера.	Сателлиты не подключены к сабвуферу.	Проверьте подключение сателлитов к сабвуферу.
Высокие частоты звучат приглушенно.	Сателлиты установлены неправильно.	Поверните и наклоните сателлиты строго на слушателя. Диаграмма направленности сателлитов довольно узкая, поскольку в каждый сателлит установлено 4 динамических головки

Данное изделие должно поставляться с перечисленным прямым вставным блоком питания, с отметкой "Класс 2" и номинальным выходом 16В постоянного тока минимум 1,5 А

harman/kardon®
by HARMAN

HARMAN

Harman Consumer, Inc.
8500 Balboa Boulevard, Northridge, CA 91329 USA
516.255.4545 (USA only) (États-Unis uniquement)

www.harmankardon.com

Made in P.R.C.
Fabriqué en R.P.C.

© 2010 Harman International Industries, Incorporated.
All rights reserved. Tous droits réservés.

Features, specifications and appearance are subject to change without notice.
Les fonctionnalités, les spécifications et l'aspect du produit peuvent être modifiés
sans préavis.

Harman Kardon and SoundSticks are trademarks of Harman International Industries,
Incorporated, registered in the United States and/or other countries.

Harman Kardon et SoundSticks sont des marques commerciale de Harman
International Industries, Incorporated, déposée aux États-Unis et/ou dans d'autres
pays.

Part No./Code d'article n°: 950-0290-001 Rev. A

